

# tedee

## INSTALLATIONS OG BRUGSANVISING

Tedee TLV1.0 og TLV1.1-lås

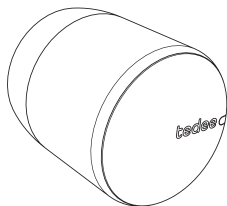

Læs venligst denne installations- og brugsanvisning for at få at vide hvordan man bruger enheden sikkert og korrekt.

# Indholdsfortegnelse

▪ <b>Indholdsfortegnelse</b> .....	<b>Side 2</b>
▪ <b>hurtig start med tedee lås</b> .....	<b>Side 3</b>
▪ <b>sikkerhedsoplysninger</b> .....	<b>Side 4</b>
▪ sikkerhedsvejledning / advarsler .....	Side 4
▪ sikkerhedsvejledning / advarsel om vedligeholdelse og opladning .....	Side 5
▪ <b>Hvad finder du i pakken?</b> .....	<b>Side 7</b>
▪ <b>aktiveringskode</b> .....	<b>Side 8</b>
▪ <b>installation - 3 nemme trin</b> .....	<b>Side 9</b>
▪ trin 1: installation af tedee lås .....	Side 9
▪ trin 2: hent tedee-appen, opret konto og login.....	Side 12
▪ trin 3: aktivering og kalibrering af tedee ved hjælp af appen .....	Side 13
▪ <b>opladning af tedee lås</b> .....	<b>Side 14</b>
▪ <b>fjernelse af tedee lås</b> .....	<b>Side 15</b>
▪ <b>gendaning af fabriksindstillinger</b> .....	<b>Side 16</b>
▪ <b>oplysninger om overholdelse og garanti</b> .....	<b>Side 17</b>
▪ teknisk specifikation .....	Side 17
▪ radiofrekvens .....	Side 18
▪ micro USB-kabel .....	Side 18
▪ strømforsyning, batteri og opladning .....	Side 19
▪ software .....	Side 19
▪ lyssignaler (LED) .....	Side 20
▪ juridiske / miljømæssige bemærkninger .....	Side 22
▪ garanti .....	Side 22
▪ teknisk support .....	Side 23
▪ <b>din aktiveringskode (AC)</b> .....	<b>Side 24</b>

## hurtig start med tedee lås

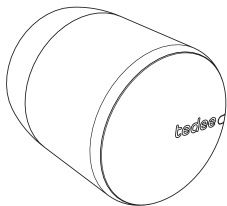

Tedee lås kan monteres på GERDA SLR modulærindsats eller en anden europæisk profil cylinderindsats med en speciel adapter.

Tedee smart lås muliggør fjern døråbning, adgangsdeling og at tjekke hændelsesloggen.

Denne brochure giver et overblik over de grundlæggende tedee lås funktionaliteter og vil hjælpe dig med at konfigurere den i tre nemme trin.

installation af tedee lås - gå til side 9

### 3 nemme trin



# sikkerhedsoplysninger

**BEMÆRK:** Læs alle sikkerhedstip og advarsler. Manglende anvendelse af retningslinjer og advarsler kan resultere i elektrisk stød, brand og / eller alvorlig personskade.

## sikkerhedsvejledning / advarsler

### Gør det ikke:



- Enheden må ikke åbnes, modificeres eller skilles ad.
- Enheden må ikke selv-reparéres.
- Enheden må ikke nedsænkes i væske eller udsættes for overdreven fugt.
- Enheden må ikke bruges i nærheden af en varmekilde eller åben ild.
- Enheden må ikke bruges i et miljø med meget fugt, støv eller snavs grad II.
- Indsæt ikke ledende genstande i enhedens åbninger.
- Enheden må ikke bruges af børn uden opsyn af voksne.
- Enheden kan ikke bruges som den eneste beskyttelse for de rum som kræver forbedret adgangsovervågning.

---

### Gør det:



- Hvis enheden kræver reparation, kontakt venligst tedee teknisk afdeling.
- Brug kun strømforsyninger leveret eller anbefalet af tedee.
- Læs installationsanvisning for at finde ud af, hvordan du kommer i gang, og hvordan enheden pares med tedee-appen og andre tedee-enheder. Du kan også bruge linket: [www.tedee.com/installation-guide](http://www.tedee.com/installation-guide)

---

### Bevægelige dele



- Enheden indeholder bevægelige dele. Når du starter enheden eksternt anbefales det ikke at holde hænderne på enhedens kabinet.

## Andre oplysninger

- Denne enhed er sikker under normale og rationelt forudsigelige brugsforhold. Hvis du bemærker tegn på hardwarefejl eller funktionsfejl, kontakt venligst vores teknisk support for hjælp. I dette tilfælde enheden returneres for at foretage nødvendige reparationer under vilkårene og betingelserne af garanti. Eventuelle ændringer eller modifikationer af hardware eller software på enheden, der ikke er godkendt, anbefalet eller leveret af tedee kan annullere garantien.

## sikkerhedsvejledning / advarsel om vedligeholdelse og opladning

**Li-Po**

### Batteri - Læs alle retningslinjer / advarsler, før du bruger tedee-låsen

- Dit produkt drives af et genopladeligt LiPo-batteri.
- LiPo-batterierne, der anvendes i dette produkt, kan udgøre en brand- eller kemisk forbrændingsfare i tilfælde af forkert håndtering.
- LiPo-batterier kan eksplodere, hvis de er beskadigede.
- Varme eller kolde omgivelser kan reducere batteriets kapacitet og levetid.
- Et fuldt opladet batteri mister opladningen, når det ikke er i brug.
- For at opnå den bedste ydelse skal batteriet oplades mindst en gang hver 3. måned.
- Bortskaf ikke enheden som husholdningsaffald eller smid ikke i ilden.
- Hvis batteriet af en eller anden grund er beskadiget, og elektrolytudsivning (væskeudsvivning fra enheden) opstår, skal kontakt med stoffet minimeres og:
  - Ved indtagelse, skyl munden og søg lægehjælp så hurtigt som muligt.
  - I tilfælde af hudkontakt, skyl grundigt med vand Hvis der opstår hudirritation eller udslet, kontakt din læge.
  - I tilfælde af kontakt med øjnene, skyl forsigtigt med vand i flere minutter. Kontakt din læge.
- Efterlad ikke enheder med LiPo-batterier uden opsyn under opladning.
- Undgå direkte kontakt med et lækket / beskadiget batteri. Dette gælder især situationen når du bemærker væske, der lækker fra enheden. Undgå kontakt med væsken, sørg for luftstrøm i rummet og rapporter om ulykken til kundeservice for sikker videre håndtering.
- Indsæt ingen ledende genstande i enhedens åbninger - dette kan resultere i kortslutning af batteriet.
- Bortskaf batterierne i overensstemmelse med lokale regler. Genbrug dem, når det er muligt.
- Oplysninger om batteriets opladningsstatus kan findes i tedee-appen. Efterlad ikke en fuldt opladet batteri tilsluttet en oplader - overopladning kan forkorte dens service liv.

- Hverken Tedee selskabet heller ikke vores forhandlere er ansvarlige for manglende overholdelse af ovenstående sikkerhedsadvarsler og retningslinjer. Når du køber denne enhed anerkender du alle risici forbundet med brugen af LiPo batterier. Hvis du ikke accepterer disse betingelser, returner venligst enheden til producenten eller distributør.
- Batterierne i tedee lås kan ikke afmonteres. Fjern eller udskift ikke batteriet i din enhed. Ethvert forsøg på at gøre det er risikabelt og kan beskadige produktet og / eller resultere i personskaade.
- **Supplerende instruktioner til professionelle genbrugsanlæg til batterier og akkumulatorer:** (1) fjern dækslet med logoen fra forsiden af tedee låsen (2) brug derefter en T6-skruetrækker og skru de to fastgøringsskruer af, (3), bøj op, og fjern PCB bordet, (4) med brug et loddejern, varm begge pader op, og frigør de motorledninger, der er tilsluttet til PCB bordet, (5) efter aflodning af ledningerne kan du adskille PCB bordet fra motoren, (6) du kan nu fjerne batteriet manuelt.

### Opladning og vedligeholdelse

- Oplad kun din enhed med det medfølgende, godkendte tilbehør beregnet til dette produkt.
- Brug kun kilder, der lever op til producentens specifikationer og har sikkerhedsgodkendelser, der kræves i dit land for at få strøm til enhederne.
- Tag produktet ud af strømkilden inden rengøring. Tør kun af med en tør klud.
- Når du trækker netledningen eller andet tilbehør ud, tag fat og træk på stikket og ikke ledningen. Brug aldrig en beskadiget ledning.
- Forsøg ikke at adskille ledningen, fordi dette kan resultere i en elektrisk stød.
- Tæthedsklasse  
Tedee-lås tæthedsklasse er IP20.

# tedee

## Hvad finder du i pakken?

tedee lås

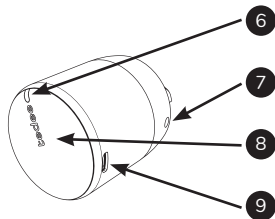
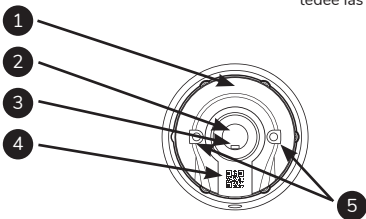

1. Aktiveringskode
2. Monteringshul til indsætningsspindel
3. Spændeskruer

4. Aktiveringskode (QR)
5. Monteringshuller til adapter (valgfri)

6. LED
7. Unbrakonøgle hul

8. Knap
9. Opladningsstik til micro USB

micro USB-kabel  
med magnetisk adapter

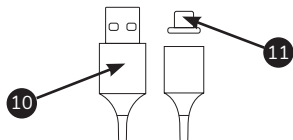

10. USB-stik
11. Micro USB magnetisk adapter

unbrakonøgle

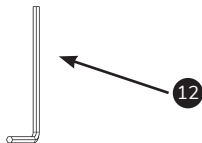

12. Unbrakonøgle (størrelse 2)

# aktiveringskode

Placering af den unikke aktiveringskode (AC) på tedee lås

Tedee lås aktiveringskode (AC) findes på:

- Den sidste side i denne brugsanvisning (1)
- På bagsiden af enheden (2)

Når du tilføjer enheden til appen kan du:

- Scan QR-koden
- indtaste koden manuelt (14 tegn)

## Tip:

Inden du installerer tedee låsen på cylinder indsætsen, tag et billede af aktiveringskoden og gem den.

SIDSTE SIDE  
I BRUGSANVISNINGEN

1



AKTIVERINGS  
KODE

BAGSIDEN AF  
TEDEE LÅS

2





# installation - 3 nemme trin

## trin 1: installation af tedee lås

- 1 Anbring og glid tedee lås på indsætsspindelen VIGTIGT: Fastgørelsesbolt, der stikker ud fra monteringshullet skal komme ind i udskæringen på indsætsspindelen.

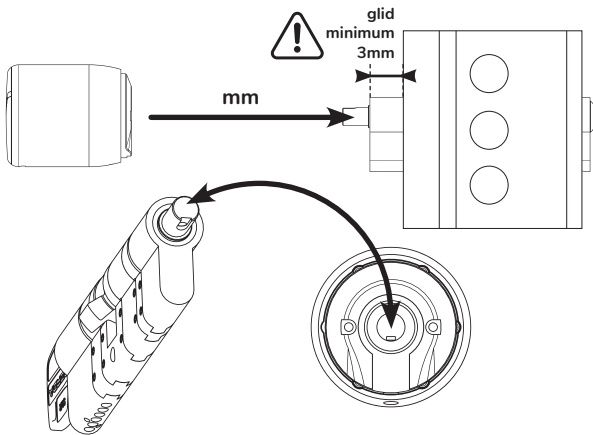

**Vigtigt:** Installere først tedee låsen efter at cylinder indsatsen er monteret i døren. Sørg for, at indsatsen stikker mindst 3 mm ud.

## Tedee lås (SIDEVISNING)

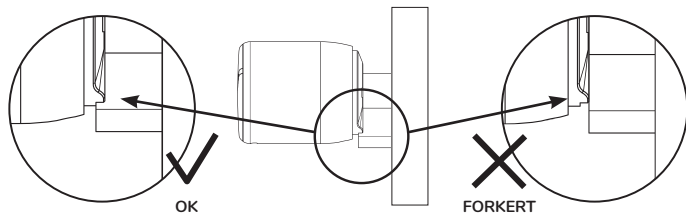

**Bemærk:** Sørg for, at låsens baghjul overlapper indsatsen. Låsen er monteret korrekt, hvis hjulet forbliver stille, når låsen drejes manuelt.

2

Fastgør låsen på cylinderindsatsen med en unbrakonøgle.

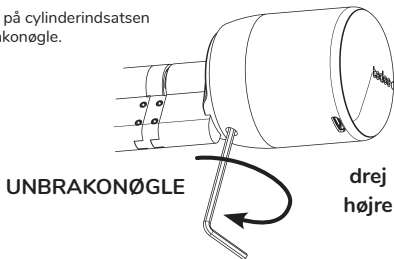

**Vigtigt:** For at montere låsen på cylinderen korrekt, srej nøglen så vidt det kommer (mindst to fulde drejninger).

- 3 Tænd for låsen.

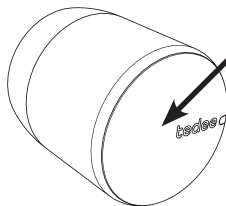

Hold knappen  
nede for  
to sekunder

- 4 Tjek lyssignalet (LED diode).

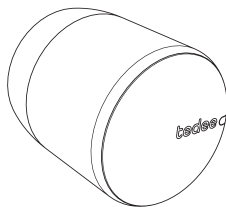

RØD - BLÅ - GRØN - HVID



OK



**Bemærk:** efter lyssignalet RØD-BLÅ-GRØN-HVID, er tedee lås er klar til at blive tilføjet og kalibreret med appen.

## trin 2: hent tedee-appen, opret konto og login

(spring dette trin over, hvis du allerede har en konto)

### 1 Hent tedee-appen.

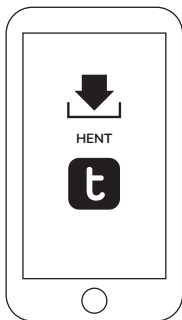

### 2 Opret en konto og log ind.

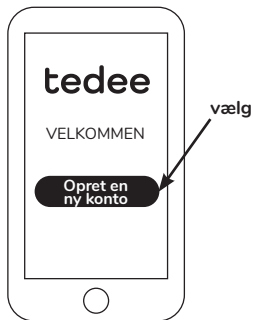

	Android	iOS
Version	6.0 eller højere	11.2 eller højere
Kommunikation	Internet og Bluetooth® 4.0 eller højere	Internet og Bluetooth® 4.0 eller højere

Registrationside åbnes



### trin 3: aktiver og kalibrer tedee ved hjælp af appen

- 1 Tænd internetforbindelse, lokalisering og Bluetooth® på din smartphone.



- 3 I sektionen "lås" vælg indstillingen "Tilføj enhed".

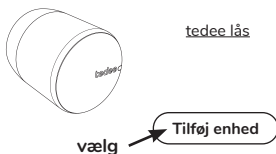

- 2 Log ind på tedee-applikationen, og vælg indstillingen "Tilføj ny enhed" i menuen.



- 4 Indtast tedee-aktiveringskode (AC).

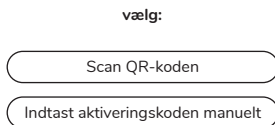

**Bemærk:** Når du har scannet QR-koden eller indtastet AC-koden manuelt, følge trin givet i appen.

# Opladning af tedee lås

1

Sæt den magnetiske mikro-USB-adapter i opladningsstikket, og tilslut kablet.

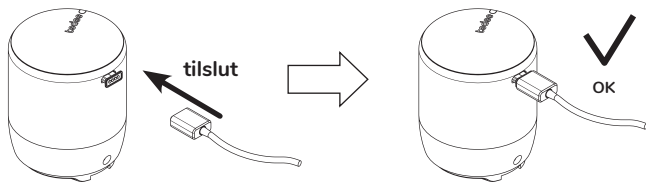

2

Tilslut USB-kablet til en strømkilde.

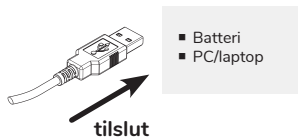

## demontering af tedee-lås

1

Drej nøglen til venstre.



2

Tag låsen af.

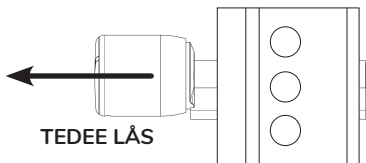

3



OK

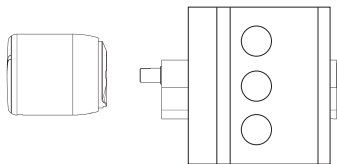

**Bemærk:** Løsn bolten med en unbrakonøgle (tre hele drejninger til venstre), og træk låsen for at fjerne den fra cylinderindsatsen.

## gendaning af fabriksindstillinger

- fjern tedee lås fra cylinder indsatsen, og sæt den lodret position (knap op)
- tryk på knappen, og hold den nede, indtil LED'en lyser rødt
- slip knappen
- efter at knappen er sluppet, bekræfter tedee låsen gendaning af fabriksindstillinger med tre hurtige, røde blink
- tedee lås genstarter (det kan tage nogle sekunder)



**TEDEE LÅS  
(LODRET POSITION)**



**Bemærk:** Husk at indstille låsen i lodret position (med knappen opad).



# Oplysninger om overholdelse og garanti

## Teknisk specifikation



### tedee lås

Modeller	TLV1.0, TLV1.1	Strømforsyning	3000 mAh LiPo batteri	
Vægt	ca. 196g	Kommunikation Bluetooth®	BLE 5.0 2,4GHz	Gældende modeller: TLV1.0 i TLV1.1
Dimensioner	Φ 45mm x 55mm			
Temperatur i miljøet	10-40°C (kun indendørs)	Kryptering	TLS 1.3	
Fugtighed af luft	maksimalt 65%	Kan oprettes forbindelse med	tedee bridge	
produktionsland	Polen, EU	Kan monteres på	indsatser med europæisk profil.	Anbefalede: Modulær indsats GERDA SLR
Varenummer	Enhedens varenummer er de første otte tegn i "Device Serial Number (S/N)" vist på kartonetiketten og på enhedens typeskilt. For eksempel, enheden med serienummeret "Device Serial Number (S/N)" 10101010-000001 har varenummer 10101010.			
Mærkning af farvevarianter	Produktets farvevariant er markeret med bogstavet på etiketten og på produktets typeskilt. For eksempel, enhedsmodel TLV1.0 i farvevariant A er markeret som "TLV1.0A".			

## radiofrekvens



Tedee låsen TLV1.0 er udstyret med en Bluetooth® BLE 5.0 2.4GHz interface. Bluetooth® interface bruges til kommunikation mellem tedee, tedee bridge og smartphones.

### radiofrekvens

Kommunikation:	Frekvensområde:	Gældende modeller:
Bluetooth® BLE 5.0 2,4GHz	fra 2.4GHz til 2.483GHz maksimal udgangseffekt: 12,1dBm	TLV1.0, TLV1.1

## micro USB-kabel



Produkt	Micro USB-kabel
Vægt	ca. 30g
Længde	1.5m eller 2.0m

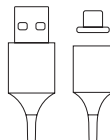

## strømforsyning, batteri og opladning



Låsen er udstyret med et ikke-aftageligt LiPo 3000mAh batteri. Det kan også oplades via et mikro-USB-kabel tilsluttet en strømkilde såsom en strømbank eller bærbar computer. Batteriets levetid og opladningstid kan variere afhængigt af brug, strømforsyningstype og miljøforhold. Forhåndsvisning af batteristatus vises direkte i tedee-appen. Tedee-appen giver besked om fuldt opladning af batteri, hvorefter det anbefales at koble enheden fra strømforsyning: For at forlænge batteriets levetid anbefales det ikke at bruge det i temperaturer andre end 10-40°C. Det anbefales at genoplade batteriet hver tredje måned, hvis låsen ikke bruges regelmæssigt.

## software



Den aktuelle softwareversion findes i tedee-appen: enhed / indstillinger / generelt / Softwareversion.

Låsesoftware kan opdateres på to måder: automatisk og manuelt. Automatiske opdateringer er kun tilgængelige, når tedee låsen er forbundet til tedee-bridge tilsluttet internettet via et lokalt Wi-Fi-netværk.

Hvis låsen ikke er forbundet med tedee-bridge, softwaren kan opdateres manuelt med tedee-appen: enhedsindstillinger / generel / softwareversion.

Eventuelle problemer med applikationen, der kan opstå under brug (såsom login fejl eller frysning af applikationen), bedes du rapportere til Tedee teknisk supportafdeling via e-mail på [support@tedee.com](mailto:support@tedee.com), eller på [www.tedee.com/support](http://www.tedee.com/support) eller ring venligst til (+48) 884088011 fra mandag til fredag mellem 8:00 og 16:00 (CET).



Betydning (virkning)	LED diode (Farve)	Signal (type)	Yderligere information:
Initialisering	Grøn	Blinker (hurtig)	LED'en blinker, når enheden tændes. Det bekræfter initialiseringsproces og afslutning af systemkontrol.
Klar	Rød - Blå - Grøn Hvid	Blinker (sekventielt)	LED blinker efter vellykket initialisering af Bekræfter, at din tedee lås er klar at bruge.
Oplåsning	Grøn	Konstant	Den grønne LED lyser, når låsen åbnes. (SLUKKET, hvis batteriets opladningsniveau er lavt)
Låsning	Rød	Konstant	Rød LED er tændt uden låsning. (SLUKKET, hvis batteriets opladningsniveau er lavt)
Blokeret	Rød	5 blink	LED'en blinker rødt, når tedee lås er blokeret og kræver opmærksomhed. Tjek, om enheden er kalibreret korrekt - hvis problemet fortsætter, kontakt tedee teknisk support.
Slukning af enheden	Rød	Pulserende lys	LED'en blinker 5 sekunder efter tryk og fortsætter at pulsere, indtil enheden slukkes. Det bekræfter slukningsprocessen.
Gendaning af fabriksindstillinger	Rød	Pulserende lys	LED'en blinker med tre hurtige røde blink, når knappen slippes Det bekræfter gendaning af fabriksindstillinge

Lav batteri	Rød	3 blink x 3 gange	LED'en blinker, når batteriets opladningsniveau falder under 15%. Leden blinker efter hver åbning / lukning. Tedee lås bør oplades.
Batteri oplader	Blå	Konstant	LED'en lyser blåt og sklukker efter 10 sekunder.
Forsinket lukning	Blå	Blinker	LED'en blinker hurtigt, når knappen trykkes og holdes nede i mindst 1 sekund (og ikke længere end 5 sekunder). Tilgængelig kun hvis den forsinkede lukningsmulighed er aktiveret i tedee-applikationen.
Kalibrering	Blå	Blinker	LED'en blinker blåt i løbet af kalibrering.
Fejl	Rød	Blinker (hurtigt/langsomt)	Kontakt tedee teknisk support.

# tedee



## EU OVERENSSTEMMELSESERKLÆRING

Tedee selskabet erklærer hermed, at typen af radioenhed Tedee Lock TLV1.0 og TLV1.1 er i overensstemmelse med direktiv 2014/53/EU. Den fulde tekst til EU-overensstemmelseserklæringen findes på følgende internetadresse: [www.tedee.com/compliance](http://www.tedee.com/compliance)

## WEEE / RoHS

For at forhindre potentiel negativ miljøpåvirkning, tjek venligst lokale oplysninger, love og regler, der regulerer korrekt bortskaffelse af elektroniske enheder og batterier i dit land. Bortskaffelse af batteri - Hvis din tedee indeholder et batteri (teade-lås), det skal ikke bortskaffes sammen med normalt husholdningsaffald. Venligst tag dem til det relevante indsamling eller genbrugsted. Batterierne, der bruges i tedee-enheder, er fri fra kviksølv cadmium eller bly i niveauer overstigende den specificeret i direktiv 2006/66 / EF. Bortskaffelse af elektronik - Bortskaffelse af elektronik - Bortskaf ikke tedee enheder med normalt husholdningsaffald. Tag dem venligst til et passende indsamlings- eller genbrugssted.

## Bluetooth®

Bluetooth® -ordmærket og -logoerne ejes af Bluetooth SIG, Inc. og deres anvendelse af Tedee selskabet er under licens. Andre varemærker og handelsnavne tilhører deres respektive ejere.

Google, Android og Google Play er varemærker tilhørende Google LLC.

Apple og App Store er varemærker tilhørende Apple Inc. IOS er et varemærke eller registreret varemærke tilhørende Cisco i USA og andre lande og benyttes i henhold til licensaftale.

## garanti



**Tedee begrænset hardwaregaranti** - selskabet Tedee garanterer, at tedee-enheder er fri fra materiale og håndværkfejl i mindst 2 år fra datoen for det første detailkøb. Selskabet Tedee er ikke ansvarlig for forkert brug af tedee enheder (herunder andre opladningsmetoder end dem, der anbefales af tedee), især hvis brugeren har introduceret ændringer eller modifikationer af hardware eller software på enheden, der ikke er godkendt, anbefalet eller leveret af tedee. Fuld garantiinformation er tilgængelig på følgende adresse: [www.tedee.com/warranty](http://www.tedee.com/warranty)



**For teknisk support kontakt venligst vores teknisk support afdeling.**



[support@tedee.com](mailto:support@tedee.com)



[www.tedee.com/support](http://www.tedee.com/support)



(+48) 884 088 011  
Mandag - Fredag  
8:00 - 16:00 (CET)

# tedee

Tedee Sp. z o.o. | Bohdanowicza 21/57, 02-127 Warszawa, POLEN  
[www.tedee.com](http://www.tedee.com) | [support@tedee.com](mailto:support@tedee.com)

## din aktiveringskode (AC)

**Bemærk:** forskellen mellem små og store bogstaver er vigtig i aktiveringskoden. Vær opmærksom på store og små bogstaver når du indtaster koden.