

tedee

INSTRUKCJA MONTAŻU I OBSŁUGI

tedee keypad TKV1.0

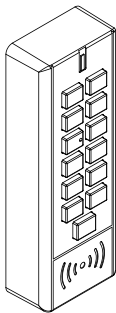

Przeczytaj instrukcję montażu i obsługi, aby dowiedzieć się jak bezpiecznie i prawidłowo korzystać z urządzenia.

spis treści

▪ spis treści	Strona 2
▪ szybki start z klawiaturą tedee	Strona 3
▪ informacje dotyczące bezpieczeństwa	Strona 4
▪ wytyczne bezpieczeństwa / ostrzeżenia	Strona 4
▪ wytyczne/ostrzeżenia dotyczące bezpieczeństwa	Strona 5
▪ rekomendowane baterie	Strona 6
▪ zestaw – co znajdziesz w opakowaniu?	Strona 7
▪ czego NIE ma w opakowaniu (a jest potrzebne)?	Strona 8
▪ wymagania dotyczące odległości/zasięgu	Strona 9
▪ kod aktywacyjny	Strona 10
▪ instalacja - 4 proste kroki	Strona 11
▪ krok 1: pobieranie aplikacji tedee, tworzenie nowego konta i logowanie	Strona 11
▪ krok 2: uruchom klawiaturę	Strona 12
▪ krok 3: aktywacja klawiatury za pomocą aplikacji	Strona 17
▪ krok 4: (wariant A) instalacja klawiatury za pomocą taśmy dwustronnej	Strona 18
▪ krok 4: (wariant B) instalacja klawiatury za pomocą kołków montażowych	Strona 20
▪ wymiana baterii w klawiaturze	Strona 24
▪ informacje techniczne	Strona 25
▪ specyfikacja techniczna	Strona 25
▪ częstotliwość radiowa, zasilanie, oprogramowanie	Strona 26
▪ przywrócenie ustawień fabrycznych, sygnały LED i dźwiękowe	Strona 27
▪ informacje o zgodności i gwarancji	Strona 29
▪ uwagi prawne/środowiskowe, gwarancja	Strona 29
▪ wsparcie techniczne	Strona 30
▪ Twój kod aktywacyjny	Strona 31

szybki start z klawiaturą tedee

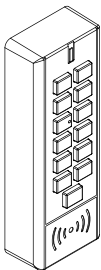

Klawiatura tedee jest akcesorium do inteligentnego zamka tedee. Pozwala na otwarcie drzwi poprzez wprowadzenie 5-8 cyfrowego kodu dostępu.

Ta broszura zawiera przegląd podstawowych funkcjonalności klawiatury tedee i pomoże Ci wykonać jego konfigurację w czterech prostych krokach.

instalacja klawiatury tedee - przejdź do strony 11

4 proste kroki



**POBIERZ
APLIKACJĘ**



**URUCHOM
klawiaturę tedee**



AKTYWUJ



ZAMONTUJ

informacje dotyczące bezpieczeństwa

UWAGA: Przeczytaj wszystkie wskazówki i ostrzeżenia dotyczące bezpieczeństwa. Niezastosowanie się do wytycznych i ostrzeżeń może spowodować porażenie prądem, pożar i/lub poważne obrażenia ciała.

wytyczne bezpieczeństwa / ostrzeżenia

Nie rób



- Nie otwieraj, nie modyfikuj ani nie demontuj urządzenia.
- Nie wykonuj samodzielnych napraw żadnej części urządzenia.
- Nie zanurzaj urządzenia w żadnym płynie.
- Nie używaj urządzenia w pobliżu źródła ciepła lub otwartego ognia.
- Nie wkładaj w otwory urządzenia żadnych przedmiotów przewodzących.
- Urządzenie nie powinno być używane przez dzieci bez nadzoru osoby dorosłej.

Konieczne



- Jeśli urządzenie wymaga naprawy, skontaktuj się z działem technicznym tedee.
- Korzystaj tylko z urządzeń zasilających dostarczanych lub zalecanych przez tedee.
- Przeczytaj instrukcję instalacji, aby dowiedzieć się, jak rozpocząć pracę z urządzeniem i jak sparować je z aplikacją tedee i innymi urządzeniami tedee. Można również skorzystać z linku: www.tedee.com/installation-guide

Zasilany bateriami tedee keypad zawiera baterie jednorazowe i nie przeznaczone do serwisowania przez użytkownika.



Nie wolno

- Nie łądaj baterii jednorazowych.
- Nie demontuj, nie przebijaj, nie modyfikuj, nie upuszczaj, rzucaj ani nie narażaj baterii na inne uszkodzenia.
- Nie pozostawiaj ani nie przechowuj baterii w pobliżu gorących miejsc, takich jak: piekarnik, kuchenka, bezpośrednie światło słoneczne lub inne źródło ciepła.
- Nie umieszczaj baterii w kuchenke mikrofalowej ani w żadnym innym pojemniku wysokociśnieniowym.
- Nie zanurzaj baterii w wodzie ani dopuszczaj do ich kontaktu z wodą.
- Nie doprowadzaj do zwarcia baterii.
- Nie noś luźno baterii w kieszeni lub torebce wraz z innymi metalowymi przedmiotami.
- Nie używaj baterii, które wydają się być odbarwione, zardzewiałe, zdeformowane, przeciekają, wydzielają nieprzyjemny zapach lub w przypadku innych nieprawidłowości.
- Nie dotykaj rozlanych baterii.
- Nie mieszaj starych i nowych baterii ani baterii różnych typów lub producentów.
- Nie łądaj akumulatorów dłużej niż przez określony czas.
- Nie wkładaj baterii do ust i nie połykaj ich. W przypadku potknięcia natychmiast skontaktuj się z lokalną pomocą medyczną.

rekomendowane baterie

AAA

Aby uruchomić klawiaturę, musisz użyć 3 baterii AAA. Dopuszczamy używanie wyłącznie baterii AAA 1,5V (LR03).

Koniecznie

OSTRZEŻENIE
Ryzyko trwałego uszkodzenia urządzenia w przypadku zainstalowania baterii o napięciu roboczym przekraczającym 1,5V!



- Przeczytaj instrukcje dotyczące wymiany baterii zawarte w broszurze.
- Włóż nowe baterie prawidłowo, zgodnie z symbolami dotyczącymi umiejscowienia dodatniego (+) i ujemnego (-) bieguna każdej baterii. Nie odwracaj polaryzacji baterii.
- Wymieniaj baterie na baterie o rozmiarze i typie określonym w broszurze. Wyjmij jednocześnie wszystkie baterie z tedee keypad.
- Przechowuj baterie w chłodnym, suchym miejscu w temperaturze pokojowej.
- Wyjmuj baterie z urządzeń, które nie będą używane przez dłuższy czas.
- Segreguj, poddaj recyklingowi i utylizuj baterie zgodnie z lokalnymi przepisami. Aby uzyskać więcej informacji, skontaktuj się z lokalnymi władzami.
- Używaj dołączonych baterii w temperaturze pracy od -20 do +54°C, a przechowuj je w temperaturze od -30 do +45°C. Przekroczenie tych zakresów może spowodować uszkodzenie, utratę właściwości, wyciek lub eksplozję baterii. Powyższe zakresy temperatur mogą się różnić w zależności od producenta baterii.

* Podczas wymiany baterii w urządzeniu należy używać tylko jednego rodzaju baterii (nie mieszać typów lub producentów).

Pozostałe informacje

- Utylizuj sprzęt zgodnie z lokalnymi przepisami. W miarę możliwości poddaj go recyklingowi.
- Nie wyrzucaj urządzenia jako odpadów domowych ani do ognia.
- To urządzenie jest bezpieczne w normalnych i dających się racjonalnie przewidzieć warunkach użytkowania. Jeśli zauważyłś jakiegokolwiek oznaki błędów lub nieprawidłowego działania sprzętu, skontaktuj się z naszym wsparciem technicznym w celu uzyskania pomocy. W takim przypadku urządzenie to należy zwrócić tedee w celu dokonania niezbędnych napraw w ramach warunków gwarancji. Wszelkie zmiany lub modyfikacje sprzętu lub oprogramowania urządzenia, które nie są zatwierdzone, zalecane lub dostarczone przez tedee, mogą unieważnić gwarancję.
- Ani Tedee Sp. z o.o., ani nasi sprzedawcy detaliczni nie ponoszą odpowiedzialności za nieprzebranie powyższych ostrzeżeń i wytycznych dotyczących bezpieczeństwa. Nabywając to urządzenie kupujący przyjmuje do wiadomości wszelkie ryzyka związane z korzystaniem ze sprzętu tedee. Jeśli nie zgadzasz się z tymi warunkami, zwróć urządzenie do producenta lub dystrybutora.

zestaw – co znajdziesz w opakowaniu?

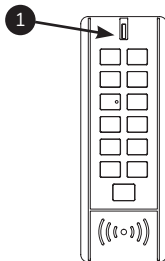

klawiatura tedee

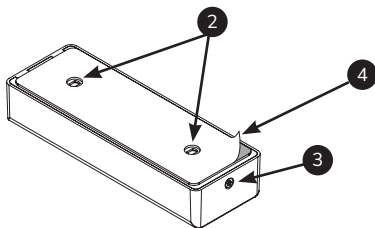

Aksesoria do montażu:

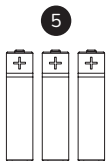

1. Klawiatura
2. Otwory do montażu
3. Śruba mocująca

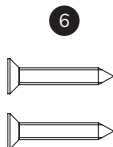

4. Dwustronna taśma klejąca
5. Baterie AAA (3x)

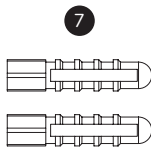

6. Śruby montażowe (2x)
7. Kołki montażowe (2x)
8. Specjalny klucz Torx

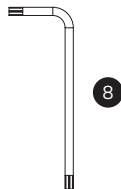

czego NIE ma w opakowaniu (a jest potrzebne)?

konieczne do przygotowania



CZAS (15-30 MIN)

opcjonalnie



Uwaga: poniższe elementy są niezbędne tylko wtedy, gdy zdecydujesz się zainstalować klawiaturę tedee za pomocą kołków montażowych.



WIERTARKA



LINIJKĄ



OŁÓWEK



ŚRUBOKRĘT
KRZYŻAKOWY

wymagania dotyczące odległości/zasięgu

Zalecana odległość pomiędzy klawiaturą, zamkiem i bridgem tedee, i lokalną sieć Wi-Fi.

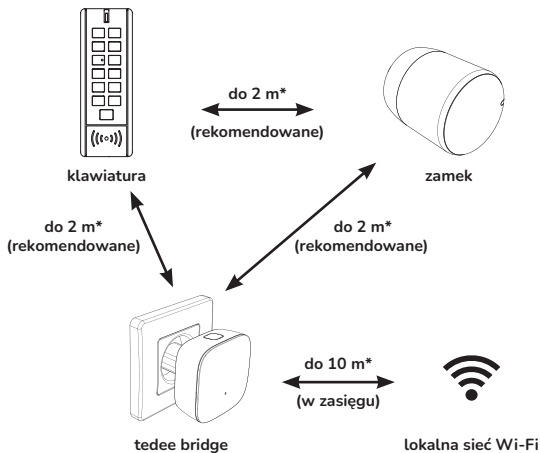

*fizyczne przeszkody, takie jak ściany, drzwi i meble, mogą osłabiać sygnał radiowy i wptywają na niektóre funkcje urządzeń tedee.

kod aktywacyjny

Lokalizacja unikalnego kodu aktywacyjnego (AC) na klawiaturze tedee

Kod aktywacyjny (AC) klawiatury tedee jest wydrukowany na:

- ostatniej stronie tej instrukcji
- w koszyku na baterie w obudowie klawiatury za bateriami

Podczas dodawania urządzenia do aplikacji tedee możesz:

- zeskanować kod QR
- wpisać ręcznie AC (14 znaków)

Podpowieź

Przed zainstalowaniem klawiatury na futrynie lub ścianie, warto zrobić zdjęcie kodu aktywacyjnego i zachować go.

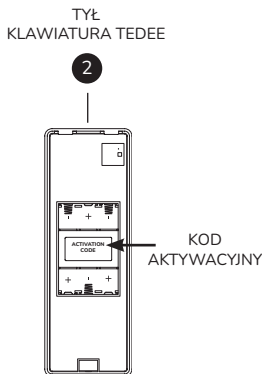
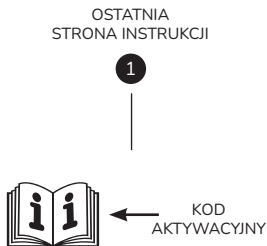

instalacja - 4 proste kroki

krok 1: pobieranie aplikacji tedee, tworzenie nowego konta i logowanie

(pomiń ten krok, jeśli masz już konto)

1 Pobierz aplikację tedee.

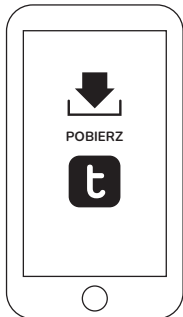

2 Stwórz konto i zaloguj się.

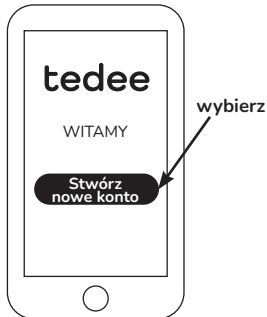

Otwórz się strona rejestracji.

	Android	iOS
Wersja	6.0 lub wyższy	12 lub wyższy
Łączność	Internet i Bluetooth® 4.0 lub wyższy	Internet i Bluetooth® 4.0 lub wyższy



krok 2: uruchom klawiaturę

- 1 Wykręć śrubę mocującą tylną pokrywę za pomocą specjalnego klucza Torx.

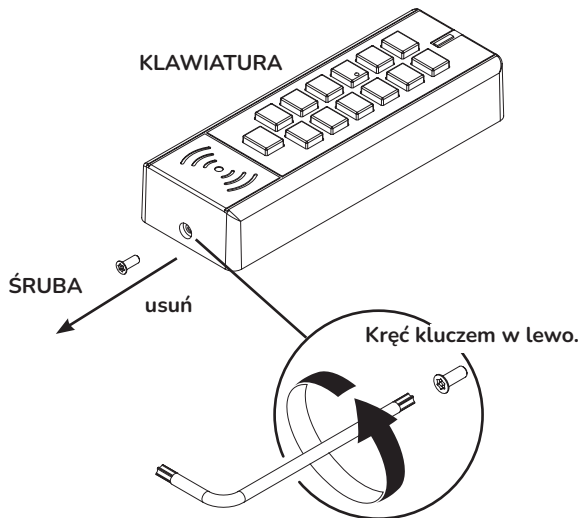

- 2 Zdejmij tylną pokrywę klawiatury.

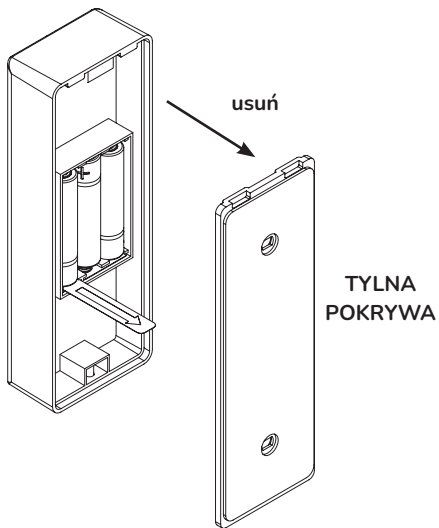

Uwaga: Aby otworzyć obudowę, należy podważyć pokrywę.

3 Usun' taŝmę izolacyjną spod baterii.

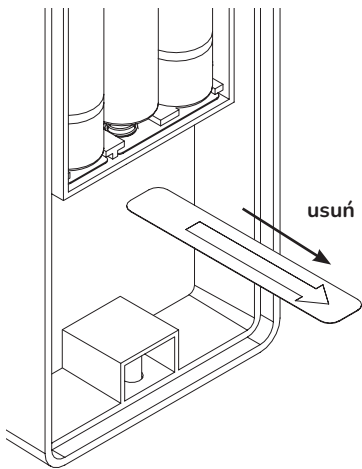
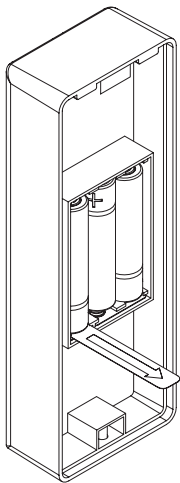

- 4 Zwróć uwagę na sygnał świetlny (LED) i dźwiękowy.

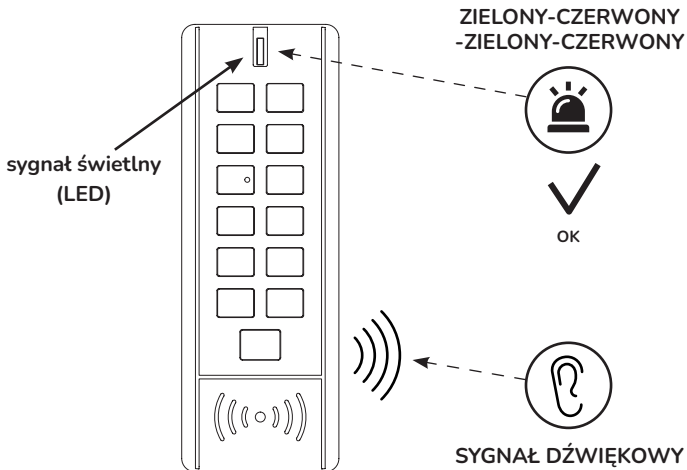

Uwaga: po włożeniu wszystkich 3 baterii AAA lub usunięciu folii ochronnej zobaczysz ZIELONY-CZERWONY-ZIELONY-CZERWONY migający sygnał świetlny (LED) i sygnał dźwiękowy. Twoja klawiatura jest gotowa do aktywacji w aplikacji tedee.

- 5 Zamknij klawiaturę poprzez założenie tylnej pokrywy.

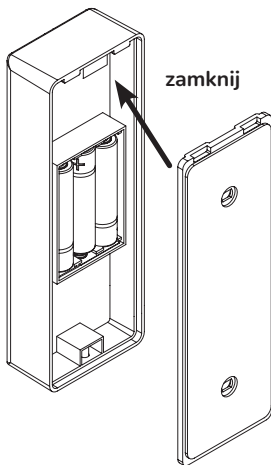

- 6 Przymocuj obudowę klawiatury za pomocą śrub używając specjalnego klucza Torx.

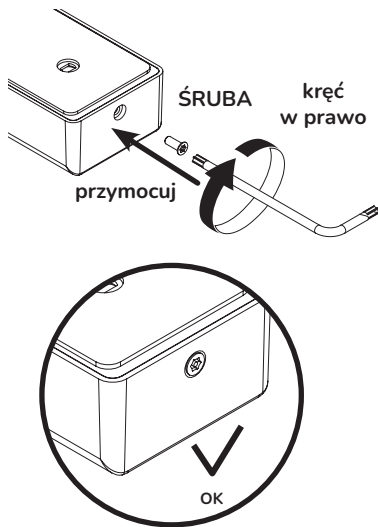

krok 3: aktywacja klawiatury za pomocą aplikacji

- 1 Włącz połączenie internetowe, lokalizację i Bluetooth® na swoim smartfonie.



- 3 W sekcji klawiatury wybierz opcję „Dodaj urządzenie”.

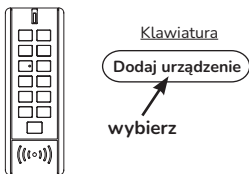

- 2 Zaloguj się do aplikacji tedee i wybierz z menu opcję „Dodaj nowe urządzenie”.

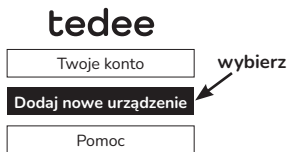

- 4 Podaj kod aktywacyjny (AC) klawiatury tedee.

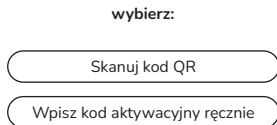

Uwaga: po zeskanowaniu kodu QR lub ręcznym wpisaniu kodu AC postępuj zgodnie z instrukcjami w aplikacji.

krok 4: (wariant A) instalacja klawiatury za pomocą taśmy dwustronnej

- 1** Usuń folię ochronną z taśmy dwustronnej.

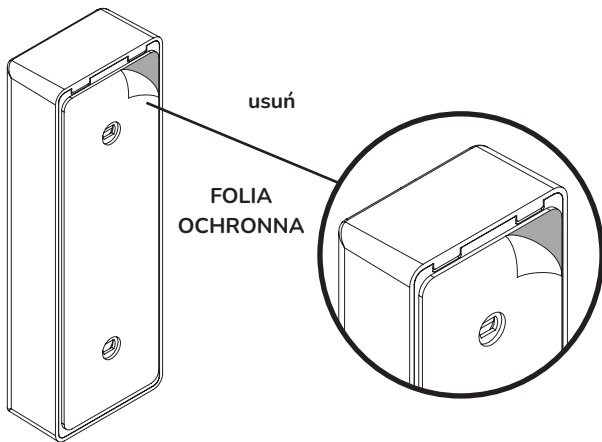

- 2 Zamontuj tedee keypad przyklejając ją do powierzchni w wybranym miejscu (futoryna ściana itp.).

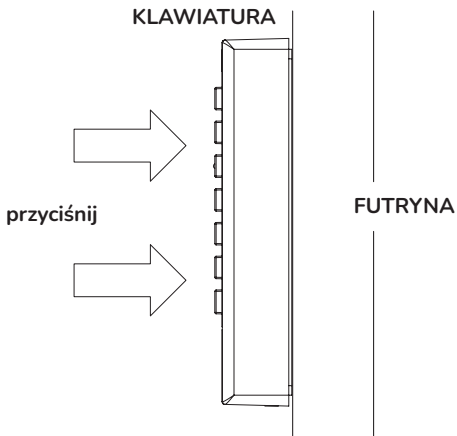

Uwaga: Upewnij się, że mocno dociskasz klawiaturę do powierzchni, na której ją instalujesz (futoryna, ściana itp.). Podczas naciskania unikaj dotykania przycisków klawiatury.

krok 4: (wariant B) instalacja klawiatury za pomocą kołków montażowych

- 1 Dociśnij tylną pokrywę klawiatury do ściany. Za pomocą ołówka zaznacz miejsca na kołki montażowe.

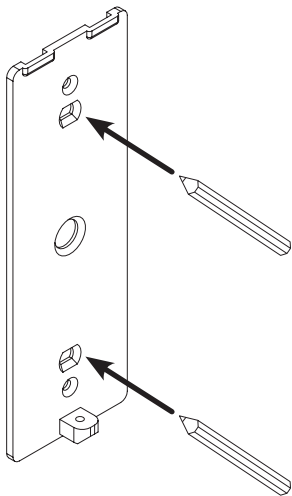

- 2 Wywierć dwa otwory w zaznaczonych miejscach.

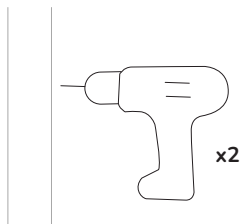

3 Włóż kołki montażowe w otwory.

4 Umieść tylną pokrywę na ścianie.

5 Zamocuj tylną pokrywę na ścianie za pomocą śrub montażowych z zestawu za pomocą śrubokręta krzyżakowego.

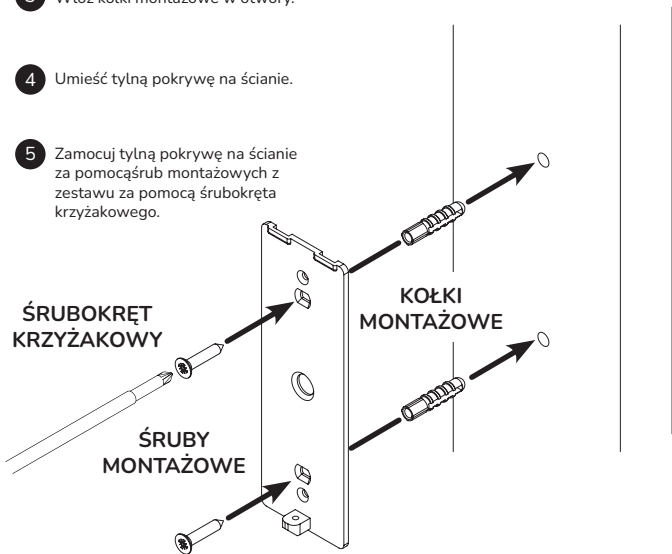

- 6 Zawieś klaviaturę na tylnej pokrywie.

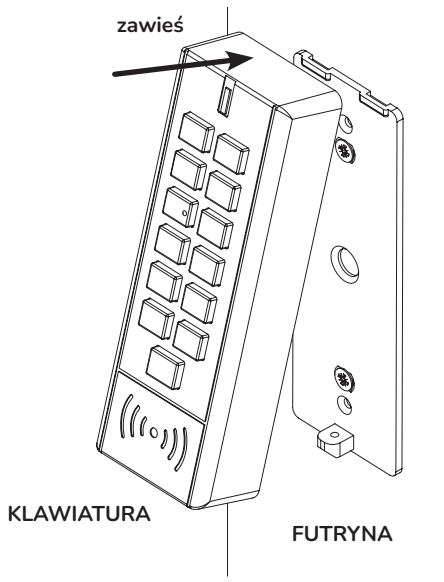

- 7 Przymocuj obudowę klawiaturyza pomocą śruby przy użyciu specjalnego klucza TORX.

KLAWIATURA

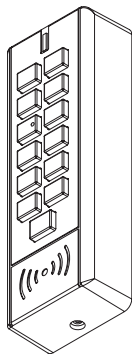

FUTRYNA

ŚRUBA



kręć
w prawo



Uwaga: Przekręć klucz TORX zgodnie z ruchem wskazówek zegara, do oporu.

wymiana baterii w klawiaturze

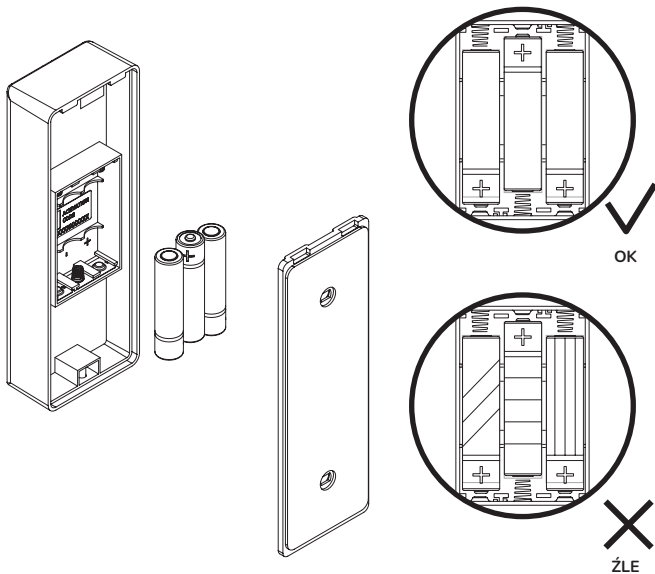

Uwaga: Podczas wymiany baterii w urządzeniu należy używać tylko jednego rodzaju baterii (nie używać baterii różnych marek).

informacje techniczne

specyfikacja techniczna



tedee keypad

Model	TKV1.0	Zasilanie	3 baterie AAA
Waga	ok. 120g (urządzenie) ok. 155g z bateriami	Komunikacja Bluetooth®	BLE 5.0 2.4GHz
Wymiary	135 x 48 x 28 mm		
Temperatura powietrza	od -30°C do 60°C	Szyfrowanie	TLS 1.3
Wilgotność otoczenia	maksymalnie 95%	Można połączyć z	tedee lock tedee bridge
Kraj pochodzenia	Polska, UE	Zalecana konfiguracja	maksymalnie 2 metry od tedee lock maksymalnie 2 metry od tedee bridge
Numer partii produkcyjnej	Numer partii produkcyjnej Twojego urządzenia to osiem pierwszych znaków numeru seryjnego „Device Serial Number (S/N)” widocznego na etykiecie pudełka oraz na tabliczce znamionowej urządzenia. Przykładowo numerem partii produkcyjnej urządzenia o numerze seryjnym „Device Serial Number (S/N)” 10101010-000001 jest 10101010.		
Oznakowanie wariantów kolorystycznych	Wariant kolorystyczny produktu oznakowany jest za pomocą litery nakońcu nazwy modelu, na etykiecie oraz na tabliczce znamionowej produktu. Przykładowo, urządzenie o modelu TKV1.0 w wariantcie kolorystycznym A jest oznakowane jako „TKV1.0A”.		

częstotliwość radiowa



Tedee keypad wyposażony jest w jeden interfejs radiowe: Bluetooth® BLE 5.0 2,4GHz.

Komunikacja:	Zakres częstotliwości:	Dotyczy modeli:
Bluetooth® BLE 5.0 2,4GHz	od 2.4GHz do 2.483GHz	TKV1.0

zasilanie



Aby móc korzystać z klawiatury tedee, musi ona być zasilana przez cały czas 3 bateriami. Tedee nie ponosi odpowiedzialności za baterie inne niż dostarczone lub rekomendowane przez tedee.

oprogramowanie



Aktualna wersja oprogramowania jest widoczna w aplikacji tedee: urządzenie / ustawienia / ogólne / wersja oprogramowania.



Oprogramowanie tedee keypad może być aktualizowane na dwa sposoby: automatycznie i ręcznie.

Tedee keypad automatycznie sprawdza najnowsze aktualizacje oprogramowania, gdy sieć Wi-Fi® jest połączona do Internetu. W przypadku awarii sieci lub błędu w komunikacji można bezpośrednio aktualizować oprogramowanie za pomocą aplikacji tedee (do tego celu wymagane są połączenia internetowej Bluetooth®).

Możesz również sprawdzić najnowsze dostępne aktualizacje oprogramowania bezpośrednio w aplikacji tedee: urządzenie / ustawienia / ogólne / wersja oprogramowania.

Wszelkie problemy z aplikacją, które mogą pojawić się w trakcie używania (takie jak błędy logowania lub zawieszanie się aplikacji), prosimy zgłaszać do działu wsparcia technicznego Tedee – mailowo na adres support@tedee.com, na stronie www.tedee.com/support lub telefonicznie pod numerem (+48) 884 088 011 od poniedziałku do piątku w godzinach pracy od 8:00 do 16:00 (CET).

przywrócenie ustawień fabrycznych

- Krok 1: wyjmij baterie
- Krok 2: naciśnij jednocześnie przyciski "C" i  i włoż baterie ponownie. Trzymaj "C" i , aż zapali się czerwona dioda LED
- Krok 3: zwolnij oba przyciski, aby uruchomić procedurę przywrócenia do ustawień fabrycznych (potwierdzą to 3 mrugnienia czerwonej diody LED)
- Krok 4: klawiatura tedee uruchomi się ponownie

sygnały świetlne (LED) i dźwiękowe

Znaczenie (działanie)	Dioda LED (kolor)	Sygnał (typ)	Sygnał dźwiękowy	Informacje dodatkowe
Inicjalizacja	Zielony/ czerwony	stałe podświetlenie klawiatury i sekwencja świateł CZERWONY-ZIELONY-CZERWONY-ZIELONY świeci przez 5 sekund (LED)	dźwięk akceptacji (3 wznoszące się krótkie dźwięki)	Występuje, gdy wszystkie baterie są prawidłowo umieszczone w urządzeniu i włączone jest zasilanie.
Parowanie udane	Zielony	1 krótki błysk	dźwięk akceptacji (3 wznoszące się krótkie dźwięki)	Potwierdza pomyślne sparowanie z innymi urządzeniami tedee.
Wciśnięcie przycisku	-	stałe podświetlenie klawiatury	1 krótki sygnał dźwiękowy	Występuje po naciśnięciu dowolnego przycisku cyfry (0-9) lub po naciśnięciu przycisków "C" lub  po uprzednio wprowadzonych cyfrach (0-9).
PIN prawidłowy	Zielony	stałe światło przez 2 sekundy (LED)	dźwięk akceptacji (3 wznoszące się krótkie dźwięki)	Pojawia się, gdy numer PIN jest wprowadzony prawidłowo.

PIN nieprawidłowy	Czerwony	stałe światło przez 2 sekundy (LED)	dźwięk błędnie wpisanego PIN'u (2 długie tony)	Pojawia się, gdy numer PIN zostanie wprowadzony niepoprawnie.
Próba połączenia	Zielony	światło pulsujące (LED)	brak sygnału	Sygnalizacja następuje jeśli nie udało się w standardowym czasie nawiązać połączenia z zamkiem.
PIN wyczyszczony	-	wygaszenie podświetlenia klawiatury	1 krótki sygnał dźwiękowy	Pojawia się po naciśnięciu przycisku "C". (tylko jeśli cyfry zostały wcześniej wprowadzone).
Niski poziom baterii	Czerwony	3 krótkie błyski (LED) powtarzające się co 5sekund	brak sygnału	Twoje baterie wymagają wymiany.
Błąd	Czerwony	3 krótkie mignięcia (LED)	1 krótki ton	Sygnalizuje przekroczenie limitu czasu połączenia/lub błąd parowania.
Blokada klawiatury	Czerwony	3 krótkie mignięcia (LED)	brak sygnału	Występuje, gdy dowolny przycisk jest przyciśnięty, gdy klawiatura jest zablokowana przez zbyt wiele błędnie wpisanych kodów PIN.
Przywrócenie do ustawień fabrycznych	Czerwony	3 krótkie mignięcia (LED)	brak sygnału	Występuje, gdy przyciski „C” i  są zwolnione podczas uruchamiania procedury przywrócenia do ustawień fabrycznych.
Błąd sprzętowy	Czerwony	różne kombinacje krótkich i długich sygnałów świetlnych diody LED	brak sygnału	Skontaktuj się z zespołem wsparcia technicznego tedee.

informacje o zgodności i gwarancji

uwagi prawne/środowiskowe



Deklaracja Zgodności UE

Tedee Sp. z o.o. niniejszym oświadcza, że typ urządzenia radiowego Tedee Keypad TKV1.0 jest zgodny z dyrektywą 2014/53/UE. Pełny tekst deklaracji zgodności UE jest dostępny pod następującym adresem internetowym: www.tedee.com/compliance

WEEE / RoHS

Aby zapobiec potencjalnemu negatywnemu wpływowi na środowisko, należy zapoznać się z lokalnymi przepisami i regulacjami dotyczącymi właściwego usuwania urządzeń elektronicznych i baterii w danym kraju. **Utylizacja akumulatorów** - jeśli urządzenie tedee zawiera akumulator (dotyczy tedee lock), nie należy wyrzucać go razem z normalnymi odpadami domowymi. Przekaż je do odpowiedniego punktu zbiórki lub recyklingu. Akumulatory stosowane w urządzeniach tedee nie zawierają rtęci, kadmu ani ołowiu w ilościach przekraczających poziomy określone w dyrektywie 2006/66/WE. **Utylizacja elektroniki** - nie wolno wyrzucać urządzenia tedee wraz z normalnymi odpadami domowymi. Przekaż je do odpowiedniego punktu zbiórki lub recyklingu.

Bluetooth®

Znak słowny i logo Bluetooth® są własnością Bluetooth SIG, Inc. i korzystanie z nich przez Tedee Sp. z o.o. jest objęte licencją. Inne znaki towarowe i nazwy handlowe należą do odpowiednich właścicieli.

gwarancja



Ograniczona gwarancja Tedee na sprzęt - Tedee Sp. z o.o. gwarantuje, że urządzenia tedee są wolne od wad materiałowych i wykonawczych przez okres nie krótszy niż 2 lata od daty pierwszego zakupu detalicznego. Tedee Sp. z o.o. nie ponosi odpowiedzialności za niewłaściwe użytkowanie urządzeń (w tym metody ładowania inne niż rekomendowane przez tedee), w szczególności jeśli użytkownik wprowadził zmiany lub modyfikacje sprzętu lub oprogramowania urządzenia, które nie zostały zatwierdzone, zalecane lub dostarczone przez tedee. Pełne informacje dotyczące gwarancji dostępne są pod następującym adresem: www.tedee.com/warranty



W celu uzyskania pomocy technicznej prosimy o kontakt z naszym zespołem wsparcia technicznego



support@tedee.com



www.tedee.com/support



(+48) 884 088 011
Poniedziałek - piątek
8.00 - 16.00 (CET)

tedee

Tedee Sp. z o.o. | ul. Bohdanowicza 21/57, 02-127 Warszawa, POLSKA
www.tedee.com | support@tedee.com

Twój kod aktywacyjny

Uwaga: w kodzie aktywacyjnym ma znaczenie wielkość liter. Przy jego wpisywaniu zwróć uwagę na wielkie/male litery.