

# tedee

## INSTALLATIONS- UND BEDIENUNGSANLEITUNG

tedee-Schloss TLV1.0 und TLV1.1

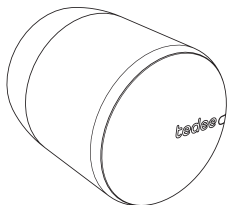

Lesen Sie die Installations- und Bedienungsanleitung sorgfältig durch und lernen Sie den sicheren und sachgemäßen Umgang mit Ihrem Gerät.

# Inhaltsverzeichnis

■ <b>Inhaltsverzeichnis</b> .....	<b>Seite 2</b>
■ <b>Kurzanleitung für das tedee-Schloss</b> .....	<b>Seite 3</b>
■ <b>Sicherheitsinformationen</b> .....	<b>Seite 4</b>
■ Sicherheits- und Warnhinweise.....	Seite 4
■ Lade- und Pflegehinweise.....	Seite 5
■ <b>Lieferumfang – Was ist enthalten?</b> .....	<b>Seite 7</b>
■ <b>Aktivierungscode</b> .....	<b>Seite 8</b>
■ <b>Einrichtung – 3 einfache Schritte</b> .....	<b>Seite 9</b>
■ Schritt 1: tedee-Schloss installieren .....	Seite 9
■ Schritt 2: tedee-App herunterladen, Benutzerkonto anlegen und anmelden .....	Seite 12
■ Schritt 3: tedee-App zur Aktivierung und Kalibrierung des tedee-Schlusses verwenden ...	Seite 13
■ <b>tedee-Schloss aufladen</b> .....	<b>Seite 14</b>
■ <b>tedee-Schloss abmontieren</b> .....	<b>Seite 15</b>
■ <b>Auf Werkseinstellungen zurücksetzen</b> .....	<b>Seite 16</b>
■ <b>Weiterführende und technische Informationen</b> .....	<b>Seite 17</b>
■ Technische Spezifikationen.....	Seite 17
■ Funkfrequenz .....	Seite 18
■ Micro-USB-Kabel .....	Seite 18
■ Energieversorgung, Akku und Laden.....	Seite 19
■ Firmware .....	Seite 19
■ LED-Signale.....	Seite 20
■ Rechtliches und Umwelthinweise.....	Seite 22
■ Garantie.....	Seite 22
■ Technischer Kundenservice .....	Seite 23
■ <b>Ihr Aktivierungscode (AC)</b> .....	<b>Seite 24</b>

# Kurzanleitung für das tedee-Schloss

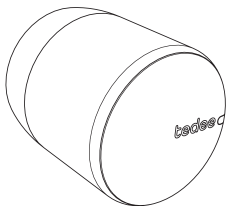

Das tedee-Schloss ist ein smartes Türschloss, das in Verbindung mit dem längenverstellbaren Zylinder von GERDA oder jedem anderen Euro-Profilzylinder und einem speziellen Adapter verwendet werden kann.

Das smarte Türschloss von tedee ermöglicht Ihnen die Tür zu öffnen, den Zugang mit anderen zu teilen und alle Aktivitäten aus der Ferne im Blick zu behalten.

Diese Anleitung enthält einen Überblick der Grundfunktionen des tedee-Schlusses und hilft Ihnen bei der Einrichtung in drei einfachen Schritten.

**tedee-Schloss einrichten - Weiter auf Seite 9**

## 3 einfache Schritte



tedee-Schloss  
INSTALLIEREN

Tedee-App  
HERUNTERLADEN

Ihr Schloss  
AKTIVIEREN und  
KALIBRIEREN

# Sicherheitsinformationen

**WARNUNG:** Lesen Sie alle Sicherheitshinweise und Warnungen durch. Die Nichtbeachtung dieser kann zu Stromschlägen, Brandgefahr und/oder ernsthaften Verletzungen führen.

## Sicherheits- und Warnhinweise

### Vermeiden Sie:



- Öffnen, modifizieren oder bauen Sie Ihr Gerät nicht auseinander.
- Tauschen Sie keine Einzelteile selbst aus.
- Tauchen Sie das Gerät in keine Flüssigkeit oder setzen Sie es Feuchtigkeit aus.
- Verwenden Sie das Gerät nicht in der Nähe extremer Hitzequellen oder offenem Feuer.
- Verwenden Sie das Gerät nicht in Umgebungen mit hoher Luftfeuchtigkeit, viel Staub und einem Verschmutzungsgrad von 2.
- Stecken Sie keine leitenden Gegenstände in Öffnungen und Spalten des Gerätes.
- Das Gerät sollte nicht von Kindern ohne die Aufsicht von Erwachsenen verwendet werden.
- Das Gerät darf nicht als einziges Mittel der Zugangskontrolle für Räume oder Räumlichkeiten verwendet werden, für die eine verstärkte Zugangskontrolle erforderlich ist.

---

### Beachten Sie:



- Falls Reparaturen notwendig sind, kontaktieren Sie bitte den technischen Kundendienst von tedee.
- Verwenden Sie nur Ladegeräte, die von tedee mitgeliefert oder empfohlen werden.
- Lesen Sie die Installationsanleitung, um zu lernen, wie Ihr Gerät funktioniert und wie Sie es mit der tedee-App und anderen tedee-Geräten koppeln können. Erfahren Sie mehr unter [www.smartlock.de/hilfe](http://www.smartlock.de/hilfe)

---

### Bewegliche Teile:



- Das Gerät beinhaltet bewegliche Teile. Während der Steuerung des Gerätes aus der Ferne empfiehlt es sich das Gehäuse nicht mit den Händen anzufassen.

## Weitere Informationen:

- Dieses Gerät ist bei normaler und sachgemäßer Nutzung sicher und setzt die Beachtung der beschriebenen Sicherheits- und Warnhinweise voraus. Falls Sie Fehler oder Hardware-Störungen bemerken, kontaktieren Sie bitte tedees technischen Kundenservice. Gegebenenfalls muss das Gerät an tedee für notwendige Reparaturen gemäß Garantiebedingungen zurückgeschickt werden. Jede Änderung an der Hardware oder Software des Gerätes, die von tedee nicht geprüft, empfohlen oder veranlasst wurde, kann zum Verfall der Gewährleistung führen.

## Lade- und Pflegehinweise

**Li-Po**

**Akku** - bitte lesen Sie vor der Nutzung alle Vorsichtsmaßnahmen durch

- Ihr Produkt wird mit einem wiederaufladbaren LiPo-Akku betrieben.
- LiPo-Akkus, die für dieses Produkt verwendet werden, können bei unsachgemäßer Nutzung ein Brand- oder Verätzungsrisiko darstellen.
- Beschädigte LiPo-Akkus können explodieren.
- Heiße oder kalte Umgebungsbedingungen können die Kapazität und Lebensdauer des Akkus reduzieren.
- Ein voll aufgeladener Akku entlädt sich bei Nichtgebrauch im Laufe der Zeit.
- Für eine bestmögliche Leistung sollte der Akku mindestens alle 3 Monate aufgeladen werden.
- Entsorgen Sie das Gerät nicht über den Hausmüll oder verbrennen Sie es nicht, da der Akku explodieren könnte.
- Wenn aus irgendeinem Grund die Batterie beschädigt wird und Elektrolyt ausläuft (Flüssigkeit, die aus dem Gerät austritt), muss der Kontakt mit der Substanz auf ein Minimum reduziert werden:
  - Bei Verschlucken den Mund ausspülen und so schnell wie möglich einen Arzt aufsuchen.
  - Bei Berührung mit der Haut mit viel Wasser abwaschen. Wenn eine Hautreizung oder ein Hautausschlag auftritt, suchen Sie einen Arzt auf.
  - Bei Kontakt mit den Augen die Augen mehrere Minuten lang sorgfältig mit Wasser spülen. Einen Arzt kontaktieren.
- Lassen Sie Geräte mit einem LiPo-Akku während des Ladevorgangs nicht unbeaufsichtigt.
- Vermeiden Sie den direkten Kontakt mit einer undichten/beschädigten Batterie. Dies gilt insbesondere, wenn Sie feststellen, dass Flüssigkeit aus dem Gerät austritt. Vermeiden Sie den Kontakt mit der Flüssigkeit, stellen Sie die Luftzufuhr im Raum sicher und melden Sie den Fehler an den Kundendienst von tedee zwecks weiterer sicherer Verfahrensweise.

- Stecken Sie keine leitenden Gegenstände in die Öffnungen oder Spalten des Gerätes – das kann Kurzschlüsse verursachen.
- Entsorgen Sie den Akku/das Gerät gemäß lokalen Vorschriften. Bitte recyceln Sie, wenn möglich.
- Informationen zum Akkustand werden in der tedee-App angezeigt. Lassen Sie einen voll aufgeladenen Akku nicht mit einem Ladegerät verbunden – Überladung kann die Lebensdauer verkürzen.
- Weder Tedee Sp. z o.o. noch unsere Händler übernehmen eine Haftung bei Missachtung dieser Sicherheits- und Warnhinweise. Mit dem Kauf dieses Gerätes erkennt der Käufer die mit LiPo-Akkus verbundenen Risiken an. Falls Sie mit diesen Bedingungen nicht einverstanden sind, schicken Sie das Gerät umgehend und vor dem Erstgebrauch zurück.
- Der Akku im tedee-Schloss ist nicht austauschbar. Entfernen oder ersetzen Sie den Akku in Ihrem Gerät nicht. Jeder Versuch ist riskant und kann zu Geräteschäden und/oder Verletzungen führen.
- **Zusätzliche Anweisungen für professionelle Einrichtungen, die sich mit dem Recycling von Akkus und Batterien befassen:** (1) Zum Entfernen des Akkus, die Abdeckung mit dem tedee-Logo von der Vorderseite des tedee-Schlusses lösen, (2) die zwei Befestigungsschrauben mit einem T6-Schraubendreher entfernen, (3) die Platine (PCB) aufhebeln und entfernen, (4) mithilfe eines Lötkolbens die beiden Stellen erwärmen, um die mit der Platine verbundenen Motordrähte zu lösen, (5) die Platine vom Motor trennen, (6) den Akku manuell entfernen.

## Laden und Pflege

- Laden Sie Ihr Gerät nur mit dem mitgelieferten und geprüften Zubehör für dieses Produkt.
- Verwenden Sie nur Stromquellen, die den Spezifikationen des Herstellers entsprechen und über die in Ihrem Land erforderlichen Sicherheitszulassungen verfügen.
- Trennen Sie die Vorrichtung vor der Reinigung von der Stromversorgung. Wischen Sie sie nur mit einem trockenen Tuch ab.
- Wenn Sie das Netzkabel oder ein anderes Zubehörteil abnehmen, greifen Sie den Stecker und ziehen Sie ihn heraus, nicht das Kabel selbst. Verwenden Sie niemals ein beschädigtes Kabel.
- Versuchen Sie nicht das Ladegerät oder -kabel zu zerlegen, da dies zu einem Stromschlag führen kann.
- Dichtheitsklasse  
Das Schloss von tedee hat die Schutzklasse IP20.

# tedee

# Lieferumfang – Was ist enthalten?

tedee-Schloss

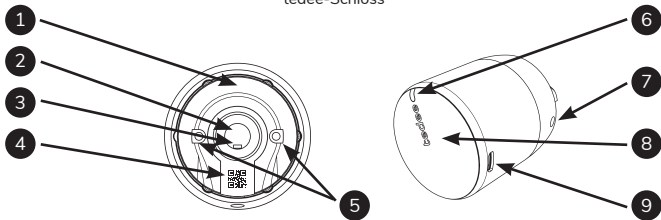

- 1.** Aktivierungscode
- 2.** Öffnung für den Zylinderstift
- 3.** Befestigungsspitze
- 4.** Aktivierungscode (QR)
- 5.** Adapterbefestigungslöcher (optional)
- 6.** LED
- 7.** Öffnung für den Inbusschlüssel
- 8.** Taste
- 9.** Micro-USB-Ladeanschluss

Micro-USB-Kabel mit magnetischem Adapter

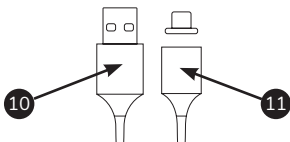

- 10.** USB-Stecker
- 11.** Magnetischer Micro-USB-Adapter

Inbusschlüssel

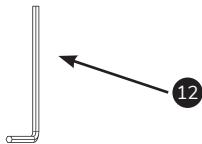

- 12.** Inbusschlüssel (Größe 2)

# Aktivierungscode

Stellen, wo Sie den individuellen Aktivierungscode (AC) für Ihr tedee-Schloss finden.

Der Aktivierungscode (AC) Ihres tedee-Schlusses ist hier abgedruckt:

- Auf der letzten Seite in dieser Anleitung (1)
- Auf der Rückseite Ihres Gerätes (2)

Um Ihr Gerät in der tedee-App hinzuzufügen, haben Sie folgende zwei Möglichkeiten:

- AC automatisch einscannen (QR-Code)
- AC manuell eintippen (14 Zeichen)

## Hilfreicher Tipp

Bevor Sie das tedee-Schloss am Zylinder montieren, machen Sie ein Foto vom Aktivierungscode und speichern Sie es.

LETZTE SEITE DIESER  
ANLEITUNG

1



AKTIVIERUNGSCODE



RÜCKSEITE DES  
TEDEE-SCHLOSSES

2





# Einrichtung – 3 einfache Schritte

## Schritt 1: tedee-Schloss installieren

- 1 Richten Sie das tedee-Schloss an dem Zylinderstift aus und stecken Sie es darauf.  
WICHTIG: Die herausstehende Spitze in der Öffnung des tedee-Schlusses muss in die Kerbe des Zylinderstiftes passen.

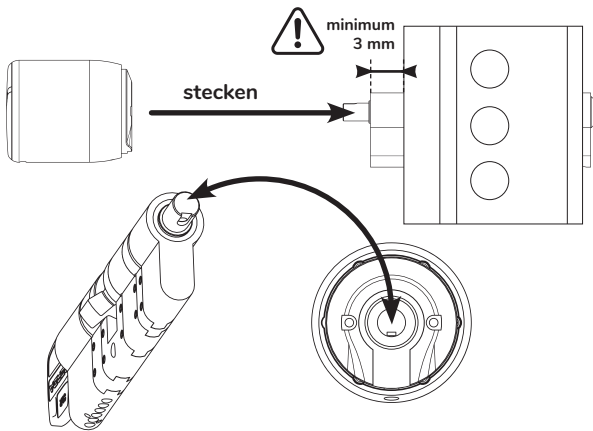

**Hinweis:** Setzen Sie zuerst den Schlosszylinder in die Tür ein, bevor Sie mit der Montage des tedee-Schlusses fortfahren. Vergewissern Sie sich, dass der Zylinder mindestens 3 mm hervorragt (von der Türblende auf der Innenseite Ihrer Tür).

## TEDEE-SCHLOSS (SEITENANSICHT)

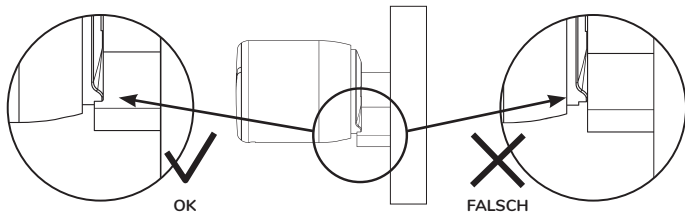

**Hinweis:** Vergewissern Sie sich, dass der Ring auf der Rückseite des tedeo-Schlusses korrekt ausgerichtet und mit dem Zylinder verzahnt ist. Das Schloss ist richtig angebracht, wenn der Ring in einer fixen Position bleibt, während Sie das Schloss manuell drehen können.

2

Schrauben Sie das tedeo-Schloss am Zylinder mithilfe des Inbusschlüssels fest.

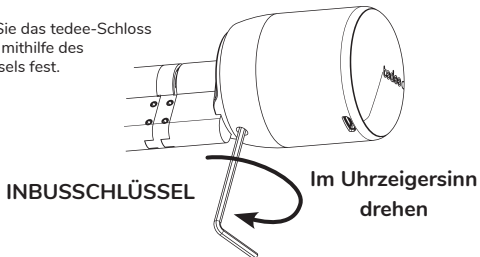

**Hinweis:** Um das tedeo-Schloss am Zylinder zu befestigen, drehen Sie den Inbusschlüssel solange, bis er sich nicht mehr drehen lässt (mindestens zwei volle Umdrehungen).

- 3 Drücken Sie die Taste 2 Sekunden lang

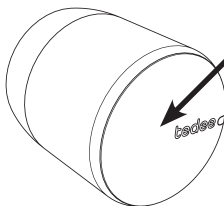

Die Taste zwei  
Sekunden lang  
gedrückt halten

- 4 Lichtsignal überprüfen (LED)

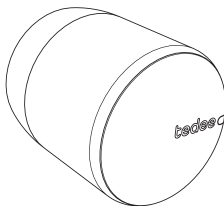

ROT - BLAU - GRÜN - WEISS



OK



**Hinweis:** Wenn Sie die Lichtsignalfolge ROT-BLAU-GRÜN-WEISS sehen, ist Ihr tedee-Schloss bereit für die Kalibrierung in der App.

## Schritt 2: tedee-App herunterladen, Benutzerkonto anlegen und anmelden

(Überspringen Sie diesen Schritt, falls Sie bereits ein Benutzerkonto haben.)

### 1 tedee-App herunterladen



	Android	iOS
Version	6.0 oder höher	11.2 oder höher
Verbindung	Internet und Bluetooth® 4.0 oder höher	Internet und Bluetooth® 4.0 oder höher

### 2 Erstellen Sie ein Benutzerkonto und melden Sie sich an.



Die Registrierungsseite  
öffnet sich im Webbrowser.

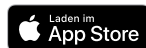

### Schritt 3: tedee-App zur Aktivierung und Kalibrierung des tedee-Schlusses verwenden

- 1 Aktivieren Sie die Internetverbindung, das Bluetooth® und den Standort auf Ihrem Smartphone.



- 3 Wählen Sie „Gerät hinzufügen“ in der Schlossansicht.



tedee-Schloss



- 2 Melden Sie sich in der tedee-App an und wählen Sie „Neues Gerät hinzufügen“ im Menü aus.

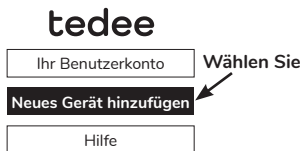

- 4 Geben Sie den Aktivierungscode (AC) Ihres tedee-Schlusses ein.

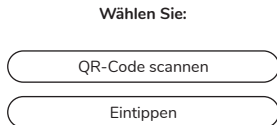

**Hinweis:** Befolgen Sie die Anweisungen in der App, nachdem Sie den QR-Code eingescannt oder den AC manuell eingegeben haben.

# tedee-Schloss aufladen

1

Stecken Sie den magnetischen USB-Adapter in den Ladeanschluss des tedee-Schlusses und verbinden Sie damit das Kabel.

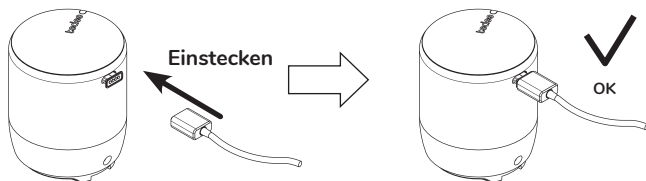

2

Verbinden Sie das USB-Kabel mit einer Stromquelle.

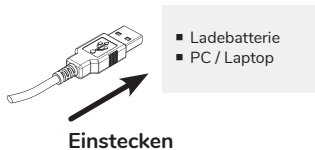

# tedee-Schloss abmontieren

1

Drehen Sie den  
Inbusschlüssel gegen den  
Uhrzeigersinn.

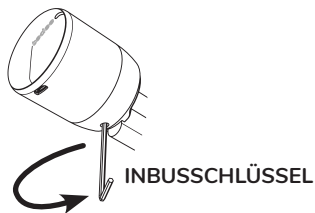

2

Ziehen Sie das Schloss  
vom Zylinder.

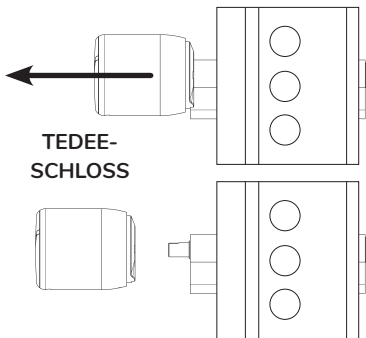

3



OK



**Hinweis:** Um das tedee-Schloss abzumontieren, lösen Sie zuerst die Schraube mit einem Inbusschlüssel (drei volle Umdrehungen gegen den Uhrzeigersinn) und ziehen Sie dann das Schloss vom Zylinder.

## Auf Werkseinstellungen zurücksetzen

- Lösen Sie Ihr tedee-Schloss vom Zylinder und bringen Sie es in die vertikale Position (Taste oben).
- Drücken und halten Sie die Taste gedrückt, bis die LED rot aufleuchtet.
- Lassen Sie die Taste los.
- Nach dem Loslassen der Taste, bestätigt das tedee-Schloss das Zurücksetzen auf Werkseinstellungen, indem die LED schnell hintereinander 3 Mal rot blinkt.
- Das tedee-Schloss startet neu (es kann bis zu einer Minute dauern).



**TEDEE-SCHLOSS  
(VERTIKALE POSITION)**



**Hinweis:** Denken Sie daran, das tedee-Schloss vertikal aufzustellen (Taste zeigt nach oben).



# Weiterführende und technische Informationen

## Technische Spezifikationen



### tedee-Schloss

Modelle	TLV1.0, TLV1.1	Energieversorgung	3000 mAh LiPo-Akku	
Gewicht	ca. 196 g	Bluetooth®-Standard	BLE 5.0 2,4 GHz	Gilt für: TLV1.0 und TLV1.1
Maße	Ø 45 mm x 55 mm			
Betriebs-temperatur	10-40°C (nur für innen)	Sicherheit	TLS 1.3	
Luftfeuchtigkeit bei Betrieb	maximal 65%	Kopplung möglich mit	tedee-Bridge	
Herkunftsland	Polen, EU	Kompatibel mit	Euro-Profilzylinder	Empfohlen: GERDA SLR längenverstellbarer Standardzylinder
Nummer der Produktionscharge	Zusatzinformation: Die Produktionschargennummer Ihres Gerätes entspricht den ersten acht Ziffern der „Geräteseriennummer (S / N)“, die auf dem Aufkleber auf der Verpackung und auf dem Gerät selbst zu finden ist. Beispiel: Die Produktionschargennummer des Gerätes mit der „Geräteseriennummer (S / N)“ 10101010-000001 ist 10101010.			
Angabe der Farbvariante	Die Farbvariante des Produktes ist mit einem Buchstaben am Ende der Modellbezeichnung auf dem Aufkleber auf der Verpackung und dem Produkt selbst gekennzeichnet. Beispiel: Ein Gerät des Modells TLV1.0 in der Farbvariante A ist als „TLV1.0A“ gekennzeichnet.			

## Funkfrequenz



Das tedee-Schloss TLV1.0 ist mit Bluetooth® BLE 5.0 mit einer Funkfrequenz von 2,4 GHz ausgestattet. Die Bluetooth®-Schnittstelle wird zur Kommunikation zwischen dem tedee-Schloss, der tedee-Bridge und den Smartphones verwendet.

### Funkfrequenz

Schnittstelle:	Frequenzbereich:	Gilt für folgende Modelle:
Bluetooth® BLE 5.0 2,4GHz	von 2,4 GHz bis 2,483 GHz	TLV1.0, TLV1.1

## Micro-USB-Kabel



Produkt	Micro-USB-Kabel
Gewicht	ca. 30,0 g
Länge	1,5 m oder 2 m

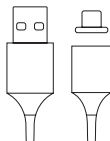

## Energieversorgung, Akku und Laden



Das Schloss ist mit einem nicht austauschbaren LiPo 3000mAh-Akku ausgestattet. Es kann über ein Mikro-USB-Kabel aufgeladen werden, das an eine Stromquelle wie ein Netzteil oder einen Laptop angeschlossen wird. Lebensdauer und Ladezeit der Batterie können je nach Verwendung, Art der Stromversorgung und Umgebungsbedingungen variieren. Eine Vorschau des Batterieladestatus ist direkt bei tedee erhältlich. tedee benachrichtigt Sie, wenn die Batterie voll aufgeladen ist. Danach wird empfohlen, das Gerät von der Stromquelle zu trennen. Um die Lebensdauer der Batterie zu verlängern, ist es nicht empfehlenswert, sie bei anderen Temperaturen als 10-40°C zu verwenden. Es wird empfohlen, die Batterie alle drei Monate aufzuladen, wenn das Schloss nicht regelmäßig verwendet wird.

## Firmware



Die aktuelle Firmwareversion wird in der tedee-App angezeigt: Gerät / Einstellungen / Allgemein / Firmwareversion.

Es gibt zwei Möglichkeiten die Firmware des tedee-Schlusses zu aktualisieren: automatisch oder manuell. Automatische Updates sind nur möglich, wenn das Schloss mit der tedee-Bridge und diese wiederum über das lokale WLAN-Netzwerk mit dem Internet verbunden ist.

Wenn das Schloss nicht mit der tedee-Bridge verbunden ist, können Sie die Firmware manuell über die tedee-App aktualisieren: Geräteeinstellungen / Allgemein / Firmwareversion.

Falls App-Probleme während der Nutzung auftreten sollten (bspw. Anmeldefehler oder App hängt sich auf), kontaktieren Sie bitte tedees technischen Kundendienst in Deutschland per E-Mail unter [info@smartlock.de](mailto:info@smartlock.de), über [www.smartlock.de/hilfe](http://www.smartlock.de/hilfe) oder per Telefon unter 0931 / 9708 739 von Montag bis Freitag zu Geschäftszeiten von 9 bis 16 Uhr.



Bedeutung (Aktion)	LED (Farbe)	Signal (Typ)	Zusatzinformation
Initialisierung	Grün	Blinkt (schnell)	LED blinkt nach dem Einschalten des Gerätes. Sie bestätigt den Initialisierungsprozess und den Abschluss der Systemüberprüfung.
Bereit	Rot – Blau – Grün – Weiß	Blinkt (in der Reihenfolge)	LED blinkt nach der erfolgreichen Initialisierung des Gerätes. Sie bestätigt, dass Ihr tedee-Schloss bereit zur Nutzung ist.
Öffnen	Grün	Leuchtet (konstant)	Grüne LED leuchtet während des Öffnungsvorgangs. (Leuchtet nicht bei niedrigem Akkustand.)
Schließen	Rot	Leuchtet (konstant)	Rote LED leuchtet während des Schließvorgangs. (Leuchtet nicht bei niedrigem Akkustand.)
Blockade	Rot	Blinkt 5 Mal	LED blinkt rot, wenn das tedee-Schloss blockiert und eine Aktion erfordert. Bitte überprüfen Sie die Kalibrierung Ihres Schlosses – falls das Problem bestehen bleibt, kontaktieren Sie tedees Kundenservice.
Gerät wird ausgeschaltet	Rot	Pulsierendes Licht	Wird die Taste 5 Sekunden lang gedrückt, blinkt die LED und pulsiert weiter, bis das Gerät ausgeschaltet ist. Sie bestätigt den Abschaltvorgang.
Auf Werks-einstellungen zurücksetzen	Rot	Pulsierendes Licht	Die LED blinkt 3 Mal kurz rot, sobald die Taste losgelassen wird. Sie bestätigt, dass das Gerät auf Werkseinstellungen zurückgesetzt wurde.

Niedriger Akkustand	Rot	Blinkt 3 Mal, 3 Mal wiederholt	LED blinkt, wenn der Akkustand unter 15 % ist. Sie blinkt nach jedem Öffnen und Schließen. Ihr dedee-Schloss muss aufgeladen werden.
Akku lädt	Blau	Leuchtet konstant	LED leuchtet blau und erlischt nach 10 Sekunden.
Zeitverzögertes Schließen	Blau	Blinkt	LED blinkt schnell, nachdem die Taste gedrückt und für mindestens 1 Sekunde (und nicht länger als 5 Sekunden) gehalten wurde. Nur verfügbar, wenn das zeitverzögerte Schließen in der dedee-App aktiviert ist.
Kalibrierung	Blau	Blinkt	LED blinkt blau während des Kalibrierungsprozesses.
Fehler	Rot	Blinkt (schnell/langsam)	Bitte kontaktieren Sie dedees Kundenservice.

# dedee



### EU-Konformitätserklärung

Tedee Sp. z o.o. erklärt hiermit, dass die Funkgeräte Tedee Schloss TLV1.0 und TLV1.1 sich in Übereinstimmung mit der Richtlinie 2014/53/EU befinden. Der ausführliche Text der EU-Konformitätserklärung ist unter folgender Internetadresse abrufbar: [www.tedee.com/compliance](http://www.tedee.com/compliance)

### WEEE / RoHS

Um mögliche negative Auswirkungen auf die Umwelt zu verhindern, befolgen Sie die lokalen Gesetze und Vorschriften zur richtigen Entsorgung von elektronischen Geräten und Akkus in Ihrem Land.

**Entsorgung von Akkus** – Falls Ihr tedee-Gerät einen Akku enthält, entsorgen Sie es nicht über den regulären Hausmüll. Geben Sie es bei den entsprechenden Recycling- oder Sammelstellen ab. Die Akkus in tedee-Geräten enthalten kein Quecksilber, Cadmium oder Blei, deren Werte die Schadstoffbeschränkungen der Richtlinie 2006/66/EC überschreiten. **Entsorgung von Elektroaltgeräten** – Entsorgen Sie das tedee-Gerät nicht über den regulären Hausmüll. Geben Sie es bei entsprechenden Recycling- oder Sammelstellen ab.

### Bluetooth®

Die Bluetooth®-Wortzeichen und -Logos sind Eigentum von Bluetooth SIG, Inc. und jede Nutzung dieser Marken von Tedee Sp. z o.o. ist lizenziert. Andere Handelsmarken und -namen sind die ihrer jeweiligen Eigentümer.

Google, Android und Google Play sind Marken von Google LLC.

Apple and App Store are trademarks of Apple Inc. IOS is a trademark or registered trademark of Cisco in the U.S. and other countries and is used under license.

## Garantie



**Tedees eingeschränkte Hardware-Garantie** – Tedee Sp. z o.o. garantiert, dass die tedee-Geräte nicht weniger als 2 Jahre ab dem Erstkaufdatum im Einzelhandel ohne Hardwaremängel in Bezug auf Material und Verarbeitung sind. Tedee Sp. z o.o. übernimmt keine Verantwortung bei unsachgemäßer Verwendung (einschließlich Lademethoden, die von den in dieser Anleitung beschriebenen abweichen), insbesondere, wenn Änderungen an der Hardware oder Software des Gerätes vom Nutzer vorgenommen worden sind, die nicht von tedee geprüft, empfohlen oder veranlasst wurden. Ausführliche Garantieinformationen finden Sie unter [www.tedee.com/warranty](http://www.tedee.com/warranty)



**Bei technischen Fragen und Problemen kontaktieren  
Sie bitte unseren Kundendienst in Deutschland.**



[info@smartlock.de](mailto:info@smartlock.de)



[www.smartlock.de/hilfe](http://www.smartlock.de/hilfe)



0931 / 9708 739  
Montag – Freitag  
9.00 – 16.00 Uhr

# tedee

Tedee Sp. z o.o. | Bohdanowicza 21/57, 02-127 Warschau, POLEN  
[www.tedee.com](http://www.tedee.com) | [support@tedee.com](mailto:support@tedee.com)

# Ihr Aktivierungscode (AC)

**Hinweis:** Beim Eingeben des Aktivierungscodes beachten Sie bitte die Groß- und Kleinschreibung.