

tedee

INSTALLATIONSVEJLEDNING OG BRUGERMANUAL

tedee keypad TKV1.0

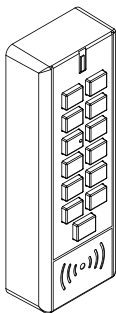

Læs installationsvejledningen og brugermanualen
og lær hvordan du bruger din enhed sikkert og korrekt.

Indholdsoversigt

▪ Indholdsoversigt	Side 2
▪ Hurtigstart med tedee keypad	Side 3
▪ Sikkerhedsoplysninger	Side 4
▪ Sikkerhedsvejledninger/advarsler	Side 4
▪ Sikkerhedsvejledninger for batteri/advarsler	Side 5
▪ Anbefalede batterier	Side 6
▪ Varesæt - hvad er der i boksen?	Side 7
▪ Hvad er der IKKE i boksen (men som er nødvendigt)?	Side 8
▪ Afstand/krav til rækkevidde	Side 9
▪ Aktiveringskode	Side 10
▪ Opsætning - 4 enkle trin	Side 11
▪ Trin 1: download tedee appen, opret en ny konto og log ind	Side 11
▪ Trin 2: Tænd for din tedee keypad ved hjælp af batterier	Side 12
▪ Trin 3: brug tedee-appen til at aktivere tedee keypad	Side 17
▪ Trin 4: (Mulighed A) keypad-installation med dobbeltklæbende tape	Side 18
▪ Trin 4: (Mulighed B) keypad-installation med rawplugs	Side 20
▪ Udskiftning af batterier i tedee keypad	Side 24
▪ Tekniske oplysninger	Side 25
▪ Tekniske specifikationer	Side 25
▪ Radiofrekvens, strømforsyning, software	Side 26
▪ Fabriksnulstilling, lys og lydsignaler	Side 27
▪ Information om regler og garanti	Side 29
▪ Juridiske/miljømæssige anmærkninger, garanti	Side 29
▪ Teknisk support	Side 30
▪ Din aktiveringskode	Side 31

Hurtigstart med tedee keypad

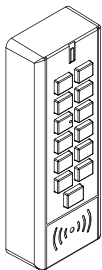

Teede keypad er et tilbehør til din teede smartlås. Den giver dig muligheden for at åbne døren ved at indtaste en 6 til 10-cifret adgangskode.

Denne brochure vil give dig et overblik over de basale funktioner i teede keypad og vil hjælpe dig igennem opsætningen via fire enkle trin.

Opsætning af teede keypad – gå til side 11

4 enkle trin

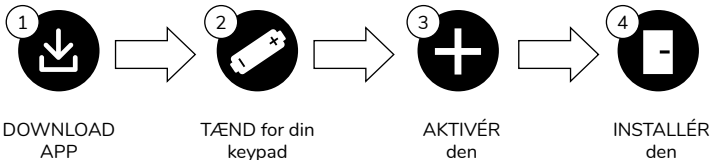

Sikkerhedsoplysninger

ADVARSEL: Læs alle sikkerhedsvejledninger og advarsler. Følger du ikke vejledningerne og advarslerne kan det resultere i stød, brand og/eller alvorlig personskade.

Sikkerhedsvejledninger/advarsler

Du må ikke



- Du må ikke ændre eller skille din enhed ad.
- Du må ikke selv reparere nogen af delene i din enhed.
- Du må ikke lægge enheden ned i vand eller andre væsker.
- Du må ikke benytte enheden tæt på stor varme eller tæt på åben ild.
- Du må ikke indføre nogen objekter i enhedens åbninger eller mellemrum.
- Enheden bør ikke blive betjent af børn uden en voksens supervision.

Du bør



- Du bør kontakte dedees tekniske support, hvis der er behov for reparation.
- Du bør kun benytte strømforsyningsenheder, som er leveret med eller er anbefalet af dedee.
- Du bør læse installationsvejledningen, så du lærer hvordan du bruger din enhed og hvordan du parrer den med din dedee app og andre dedee-enheder. Du kan også følge dette link: www.tedee.com/installation-guide

Det batteridrevne Tedee keypad-sæt indeholder ikke-genopladelige batterier, og disse kan ikke repareres af brugeren.

Du må ikke



- Du må aldrig ikke-genopladelige batterier.
- Du må aldrig skille, trykke, ændre, kaste, tabe eller forårsage anden unødvendig skade på batterierne.
- Du må ikke opbevare eller efterlade batterierne på varme steder som for eksempel nær en ovn, komfur, i direkte sollys eller ved andre varmekilder.
- Du må ikke lægge batterierne i en mikrobølgeovn eller i enhver anden form for højtryks-beholder.
- Du må ikke lægge batterierne i vand eller udsætte for anden kontakt med vand eller væsker.
- Du må ikke kortslutte batterierne.
- Du må ikke opbevare batterierne i en lomme eller taske sammen med andre metalgenstande.
- Du må ikke benytte batterier, der forekommer at være lække, misfarvede, rustne eller deformede; udsender en særlig lugt eller på anden vis forekommer at være anormale.
- Du må ikke røre ved lække batterier.
- Du må ikke sammenblende nye og gamle batterier.
- Du må ikke oplade batterierne længere tid end det er specificeret.
- Du må ikke tage batterierne i munden og du må ikke sluge dem. Hvis du sluger et batteri, skal du søge øjeblikkelig lægehjælp.

Anbefalede batterier

AAA

For at tænde din Keypad, skal du bruge 3 stk. AAA-batterier. Vi anbefaler, at man bruger AAA-batterier på mindst 1,5 V.



Bemærk

- Læs venligst instruktionerne for udskiftning af batterier i denne brochure.
- Husk at indsætte batterierne korrekt, hvor du følger positionssymbolerne for positiv (+) og negativ (-) på hver ende af hvert batteri. Vend ikke batteripolerne forkert.
- Udskift batterierne i henhold til den størrelse og type, som er specificeret i denne brochure. Fjerne samtlige batterier fra tedee keypad på samme tid.
- Opbevar batterierne på et koldt, tørt sted ved stuetemperatur.
- Tag batterierne ud af enheden, som ikke skal bruges i en længere periode.
- Genbrug eller bortskaf batterierne i henhold til gældende love og regler i dit land. Kontakt eventuelt dine lokale myndigheder for mere information.

* Når batterierne udskiftes i enheden, skal du kun benytte én type batterier (bland ikke flere typer sammen)

Yderligere information

- Bortskaf enhederne i henhold til gældende love og regler på området. Genbrug dem, hvis det er muligt.
- Bortskaf ikke enheden som almindeligt affald og brænd det ikke.
- Denne enhed er sikker at bruge under normal og rimeligt forudsigelig brug af driftskodeks. Hvis du bemærker tegn på fejl eller hardwarefej, skal du kontakte tedees tekniske support for at få hjælp. I sådanne tilfælde skal denne enhed returneres til tedee for nødvendige reparationer under garantibetingelserne. Eventuelle ændringer eller ændringer af enhedens hardware eller software, som ikke er godkendt, anbefalet eller leveret af tedee, kan ugyldiggøre din garanti.
- Hverken Tedee Sp. z o.o., eller vores forhandlere er ansvarlige for, at ovenstående advarsler og sikkerhedsretningslinjer ikke overholdes. Ved at købe denne enhed anerkender køberen alle risici forbundet med brugen af tedee-udstyr. Hvis du ikke accepterer disse vilkår, skal du returnere enheden til producenten eller distributøren før brug.

Varesæt - hvad er der i boksen?

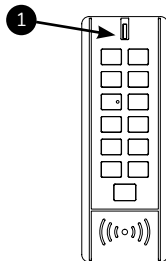

tedee keypad

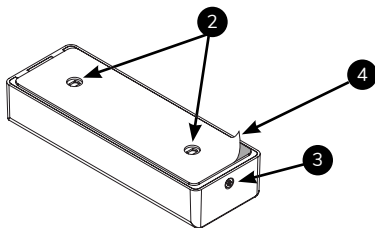

Installationstilbehør:

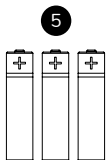

- 1.** Keyboard
- 2.** Monteringshuller
- 3.** Monteringsskruer

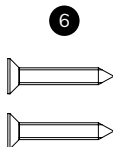

- 4.** Dobbeltklæbende tape
- 5.** AAA-batterier (3x)

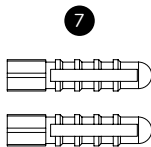

- 6.** Monteringsskruer (2x)
- 7.** Rawplugs (2x)
- 8.** Tilpasset torx-nøgle

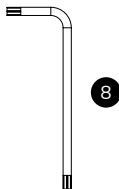

Hvad er der IKKE i boksen (men som er nødvendigt)?

Nødvendigt at forberede



TID (15-30 MIN)

Valgfrit



Bemærk: Nedenstående produkter er kun nødvendige, hvis du vælger at installere tedee keypad med rawplugs.



BOREMASKINE



LINEAL



BLYANT



PHILLIPS
SKRUETRÆKKER

Afstand/krav til rækkevidde

Anbefalet afstand mellem tedee keypad, tedee låsen, tedee bridge og dit lokale Wi-Fi netværk.

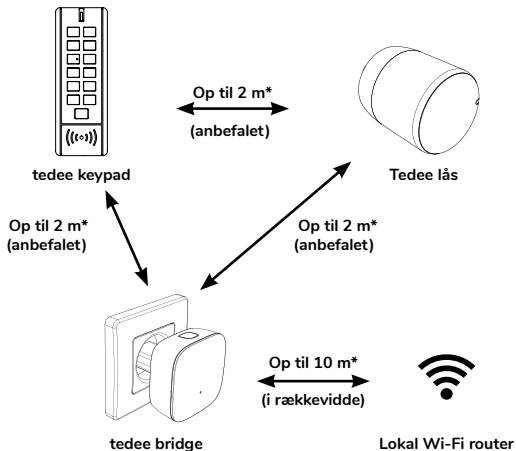

* fysiske hindringer som for eksempel mure, døre og møbler kan svække radiosignalet og påvirke nogle af funktionerne på tedee-enhederne.

Aktiveringskode

Her finder du den unikke aktiveringskode (AC) til din tedee keypad

Aktiveringskoden (AC) til din tedee keypad er printet på:

- Den sidste side i installationsvejledningen
- På batterirummet i keypad-etuiet bag batterierne

Tilføjelse af din enhed til tedee appen, kan enten ske ved at:

- Scanne QR-koden
- Indtaste aktiveringskoden (AC) manuelt (14 karakterer)

SIDSTE SIDE I DENNE
VEJLEDNING

1



← AKTIVERINGSKODE

Nyttigt tip

Før du installerer tedee keypad på dørrammen/væggen, kan du tage et billede af din aktiveringskode og gemme det.

BAGSIDEN AF
TEDEE KEYPAD

2

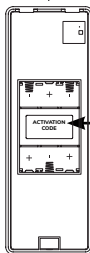

← AKTIVERINGSKODE

Opsætning - 4 enkle trin

Trin 1: download tedee appen, opret en ny konto og log ind

(spring dette trin over, hvis du allerede har oprettet en konto)

1 Download tedee-appen.

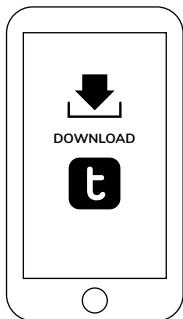

2 Opret en konto og log ind.

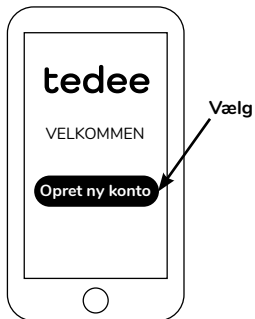

Registreringssiden åbnes

	Android	iOS
Version	6.0 eller højere	11.2 eller højere
Forbindelse	Internet og Bluetooth® 4.0 eller højere	Internet og Bluetooth® 4.0 eller højere



Trin 2: Tænd for din tedee keypad ved hjælp af batterier

- 1 Fjern skruen, der holder bagsidecoveret ved hjælp af en torx-nøgle.

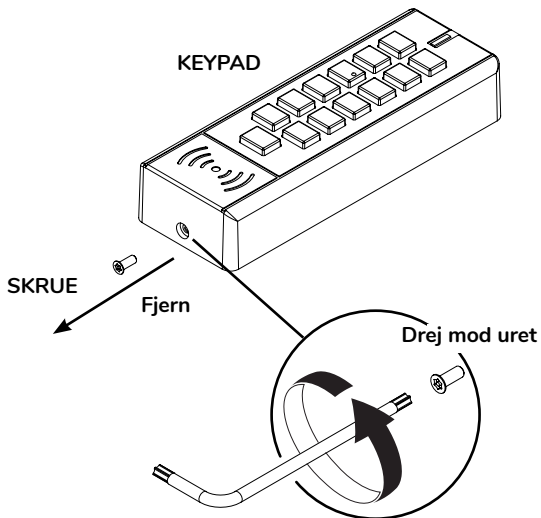

2 Fjern bagcoveret på tedee keypad

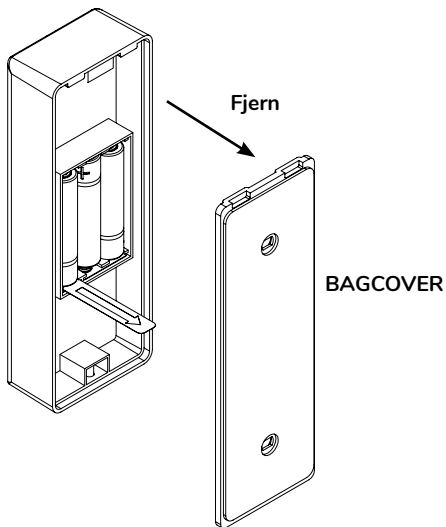

Bemærk: for at åbne enheden skal man benytte coveret.

- 3 Fjern isoleringstapen fra batteriernes bund.

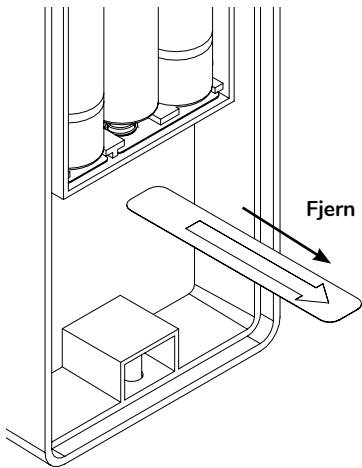
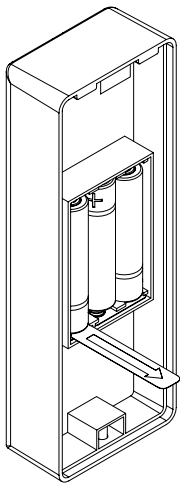

4 Tjek lyssignalet og buzzeren.

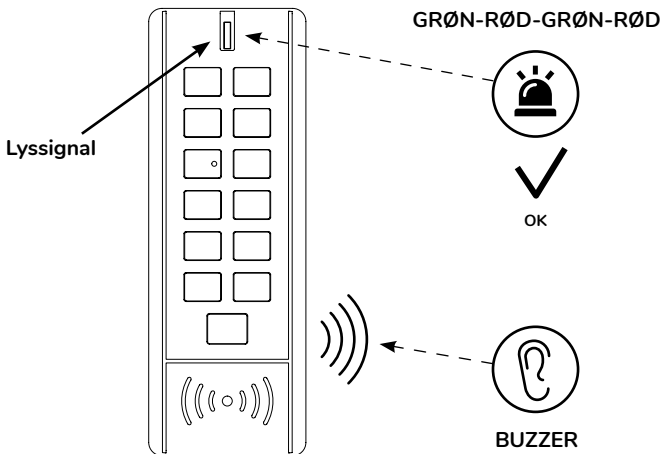

Bemærk: Når alle 3 AAA-batterier er isat, eller beskyttelsesfolien er fjernet, vil du se det GRØN-RØD-GRØN-RØDE blinkende lyssignal og høre buzzeren. Din tedee keypad er klar til at blive aktiveret i tedee-appen.

- 5 Luk keypad-enheden ved at sætte bagcoveret på igen.

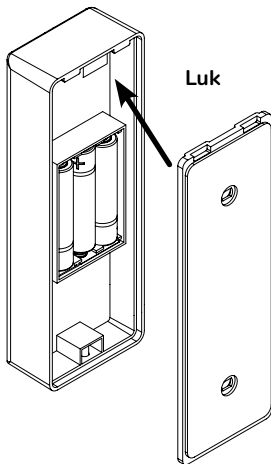

- 6 Fix keypad-enheden med skruen ved hjælp af den tilpassede torx-nøgle.

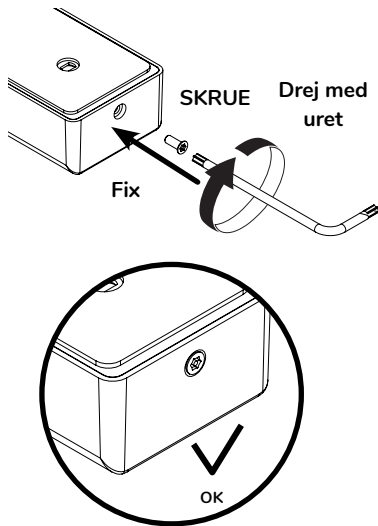

Trin 3: brug tedee-appen til at aktivere tedee keypad

- 1 Slå internetforbindelsen, Bluetooth® og din lokation til på din smartphone.

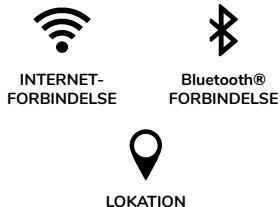

- 3 Vælg "Tilføj enhed" i keypad-sektionen.

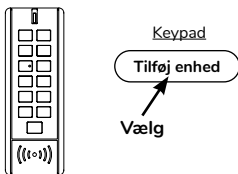

- 2 Log ind på applikationen og vælg muligheden "Tilføj ny enhed" i menuen.

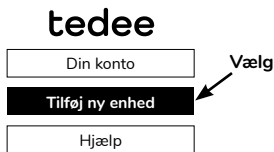

- 4 Angiv aktiveringskoden for din tedee keypad.

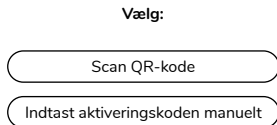

Bemærk: efter at have scannet QR-koden eller indtastet den manuelt, skal du følge anvisningerne i appen.

Trin 4: (Mulighed A) keypad-installation med dobbeltklæbende tape

- 1 Fjern beskyttelseslaget fra den selvklæbende tape for at klargøre den klæbende side.

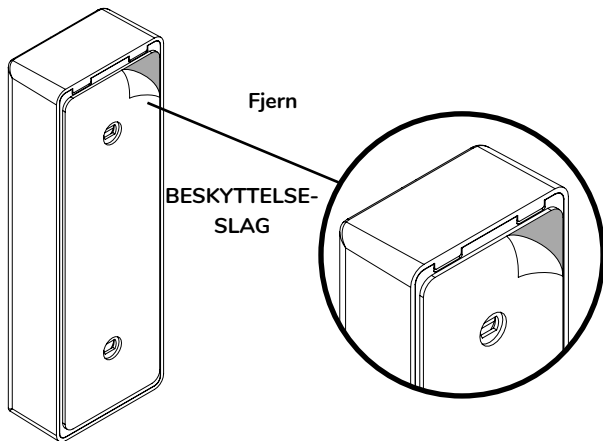

- 2 Installér tedee keypad ved at klistre den fast til overfladen på den ønskede placering (dørramme, væg, etc.)

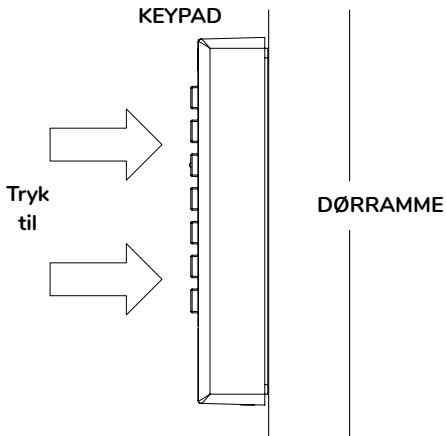

Bemærk: Sørg for at trykke keypad'en godt ind mod overfladen, som du installerer den på (dørrammen, væggen, etc.). Undgå venligst at trykke på knapperne, når du presser den på plads.

Trin 4: (Mulighed B) keypad-installation med rawplugs

- 1 Tryk keypad'ens bagside mod væggen. Brug en blyant til at markere hullerne til de respektive rawplugs.

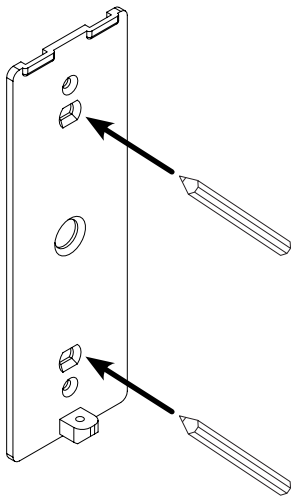

- 2 Bor to huller på de markerede steder

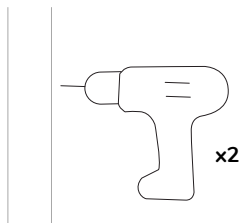

3 Indfør de to rawplugs i hullerne.

4 Placer bagcoveret på væggen.

5 Sæt bagcoveret på væggen med monteringskruerne fra sættet ved hjælp af en Phillips skruetrækker.

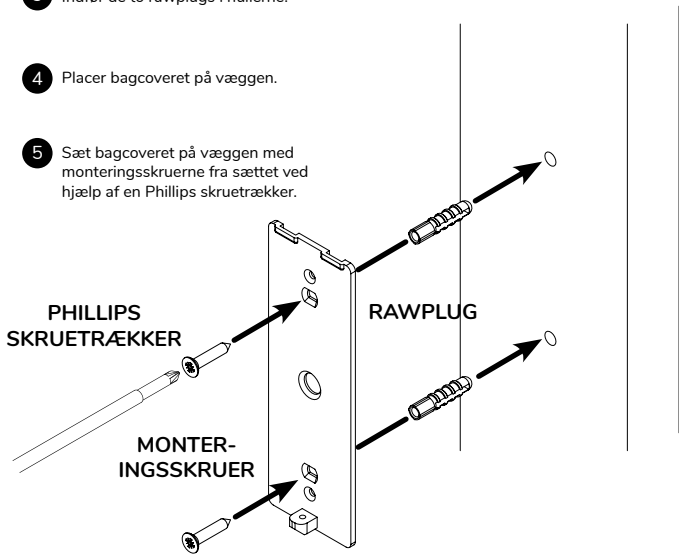

- 6 Hæng keypad'en op på coveret.

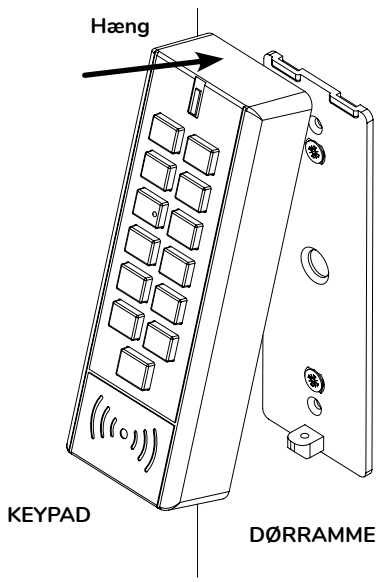

- 7 Fix keypad-enheden med en skrue ved hjælp af den tilpassede torx-nøgle.

KEYPAD

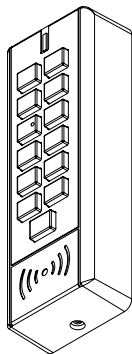

DØRRAMME

SKRUE



Drej
med uret



Bemærk: Drej den tilpassede torx-nøgle med uret indtil den stopper.

Udskiftning af batterier i tedee keypad

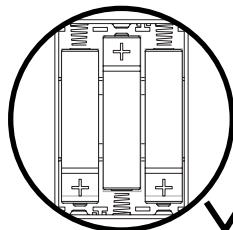
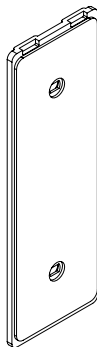
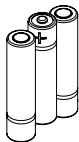
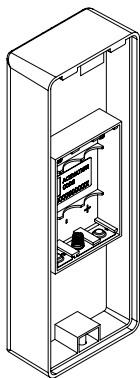

OK

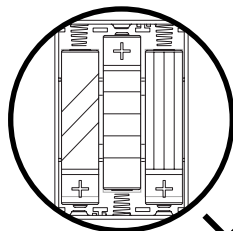

IKKE OK



Bemærk: ved udskiftning af batterier i enheden, skal du sørge for kun at bruge en type batterier (benyt ikke blandede).

Tekniske oplysninger

Tekniske specifikationer



tedee keypad

Model	TKV1.0	Strømforsyning	3 batterier AAA
Vægt	ca. 120 g (enhed) ca. 155 g med batterier	Bluetooth® kommunikation	BLE 5.0 2.4GHz
Mål	135 x 48 x 28 mm		
Betjeningsstemperatur	fra -30°C til 60°C	Sikkerhed	TLS 1.3
Betjeningsfugtighed	Maksimum 95%	Kan parres med	Tedee lås, tedee bridge
Oprindelsesland	Polen, EU	Anbefalet opsætning	max. 2 meter fra tedee lås max. 2 meter fra tedee bridge
Produktionsbatchnummer	Yderligere oplysninger: Produktionsbatchnummeret på din enhed er de første otte tegn af "Device Serial Number (S / N)" synlig på etiketten på pakken og etiketten på selve enheden. For eksempel produktionsbatchnummeret på enheden med "Device Serial Number (S / N)" 10101010-00001er 10101010.		
Markering af farvevarianter	Produktets farvevariant er markeret med et bogstav i slutningen af modelnavnet. På etiketten og på produktmærkepladen. For eksempel er en enhed med model TKV1.0 i farvevariant A markeret som "TKV1.0A".		

Radiofrekvens



Tedee keypad er udstyret med en radio interface: Bluetooth BLE 5.0 2,4GHz.

Interface:	Frekvensrækkevidde:	Gælder for model:
Bluetooth [®] BLE 5.0 2,4GHz	Fra 2.4GHz til 2.483GHz	TKV1.0

Strømforsyning



For at kunne bruge tedee keypad, skal den til enhver tid være forsynet med 3 batterier. Tedee kan ikke stilles til ansvar for andre batterier end de medfulgte og dem der anbefales af tedee.

Software



Den nuværende software kan ses i tedee-appen: enhed / indstillinger / generelt / software

Tedee keypad software kan opdateres på to måder: automatisk eller manuelt.

Tedee-keypad'en søger automatisk efter de seneste softwareopdateringer, når et Wi-Fi[®]-netværk er forbundet til internettet. I tilfælde af netværksfejl eller kommunikationsfejl kan du opdatere softwaren direkte ved hjælp af tedee-appen (internet- og Bluetooth[®] -forbindelser er påkrævet).

Du kan også finde de seneste tilgængelige opdateringer direkte i tedee-appen: enhed / indstillinger / generelt / software-version.

Rapporter venligst eventuelle problemer med applikationen, der kan opstå under brug (f.eks. login-fejl eller hvis appen ikke svarer) til Tedee teknisk support via e-mail på support@tedee.com, på www.tedee.com/support eller telefonisk på (+48) 884 088 011 mandag til fredag i åbningstiden fra 8:00 til 16:00 (CET).

Fabriksnulstilling

- Trin 1: fjern batterierne og indsæt dem igen
- Trin 2: tryk på "C" og  knapperne på samme tid og hold dem nede indtil det røde LED-lyser op.
- Trin 3: slip begge knapper for at udløse fabriksnulstilling (3 røde LED-blink vil bekræfte det)
- Trin 4: tedee keypad genstartes

Lys og lydsignaler

Betydning (handling)	Lys (farve)	Lyssignal (type)	Lydsignal	Yderligere oplysninger
Initialisering	Grøn/Rød	Vedvarende keyboard-oplysning og sekventiel RØD-GRØN-RØD-GRØN lys i 5 sekunder (LED)	Tone for vellykket handling (3 stigende, korte toner)	Forekommer når alle batterier er placeret korrekt i enheden og den er tændt.
Parring er gennemført	Grøn	1 kort blink	Tone for vellykket handling (3 stigende, korte toner)	Bekræfter gennemførelsen af vellykkede parring med andre tedee-enheder.
Knappen er trykket	-	Vedvarende keyboard-oplysning	1 kort bip	Forekommer når enhver talknap (0-9) er trykket eller når "C" eller  knapper er trykket forud for tidligere indtastede cifre (0-9).
PIN-kode er korrekt	Grøn	Vedvarende lys i 2 sekunder (LED)	Tone for vellykket handling (3 stigende, korte toner)	Forekommer når PIN-koden er indtastet korrekt.

PIN-kode er ikke korrekt	Rød	vedvarende lys i 2 sekunder (LED)	Tone for mislykket handling (2 lange toner)	Forekommer når der er indtastet en forkert PIN-kode.
Forsøg på forbindelse	Grøn	Pulserende lys (LED)	Intet signal	Signalerer et forsøg på at oprette forbindelse til låsen (kun når der er indtastet PIN-kode).
PIN er ryddet	-	Keyboard-oplysning fader ud	1 kort bip	Forekommer når knappen "C" er trykket. (Kun hvis et tal blev indtastet forud)
Lavt batteriniveau	Rød	3 korte blink (LED) gentaget hvert 5. sekund	Intet signal	Dine batterier skal skiftes ud
Fejl	Rød	3 korte blink (LED)	1 kort tone	Signalerer forbindelsesfejl eller fejl ved parring.
Keypad er blokeret	Rød	3 korte blink (LED)	Intet signal	Forekommer når en hvilken som helst knap er trykket, mens keypaden er blokeret på grund af for mange PIN-kode fejl.
Fabriksnulstilling er bekræftet	Rød	3 korte blink (LED)	Intet signal	Forekommer når knapperne "C" og  slippes og der udløses en fabriksnulstillingsprocedure.
Hardware-fejl	Rød	Forskellige kombinationer med korte og lange LED-lyssignaler	Intet signal	Kontakt venligst tedees support team.

Information om regler og garanti

Juridiske/miljømæssige anmærkninger



EU-overensstemmelseserklæring

Tedee Sp. Zoo. erklærer hermed, at Tedee Keypad TKV1.0 radioenheden er i overensstemmelse med direktiv 2014/53/EU.

Den fulde tekst i EU-overensstemmelseserklæringen er tilgængelig på følgende internetadresse: www.tedee.com/compliance

WEEE / RoHS

For at forhindre potentiel negativ indvirkning på miljøet, skal du ajourføre dig med dine lokale love og regler for korrekt bortskaffelse af elektroniske enheder og batterier i dit land. **Bortskaffelse af batterier** - hvis din tedee-enhed indeholder batterier, skal du ikke smide dem ud sammen med almindeligt husholdningsaffald. Aflever dem på et passende genbrugsanlæg eller et indsamlingssted. Batterier, der bruges i tedee-enheder, indeholder ikke kviksølv, cadmium eller bly over de niveauer, der er angivet i 2006/66/EF-direktivet. **Bortskaffelse af elektronik** - smid ikke din tedee-enhed ud sammen med almindeligt husholdningsaffald. Aflever den på et passende genbrugsanlæg eller et indsamlingssted.

Bluetooth®

Bluetooth®-ordmærket samt logoer ejes af Bluetooth SIG, Inc. og enhver brug af sådanne mærker af Tedee Sp. Zoo. er under licens. Andre varemærker og handelsnavne tilhører deres respektive ejere.

Garanti



Tedee begrænset hardwaregaranti - Tedee Sp. Zoo. garanterer, at tedee-enheder er fri for hardwarefej i materialer og udførelse i en periode på mindst 2 år fra datoen for det første detailkøb. Tedee Sp. Zoo. påtager sig ikke ansvar for misbrug af enheder (herunder andre opladningsmetoder end beskrevet i denne pjece), især hvis ændringer eller modificeringer af enhedens hardware eller software, som ikke er godkendt, anbefalet eller leveret af tedee, er foretaget af brugeren. Fuldstændig garantiinformation er tilgængelig på følgende link: www.tedee.com/warranty

Teknisk support



Kontakt venligst vores support team for teknisk support



support@tedee.com



www.tedee.com/support



(+48) 884 088 011
Mandag-Fredag
8.00 – 16.00 (CET)

tedee

Tedee Sp. z o.o. | ul. Altowa 2, 02-386 Warszawa, POLEN
www.tedee.com | support@tedee.com

Din aktiveringskode (AC)

Bemærk: Aktiveringskoden er med store og små bogstaver. Når du indtaster det, skal du være opmærksom på store / små bogstaver.